

10-in-1 Remote Control



GB **10-in-1 Remote Control**
Operating manual

PL **Pilot uniwersalny**
Instrukcja obsługi

HU **Univerzális távirányító**
Használati utasítás

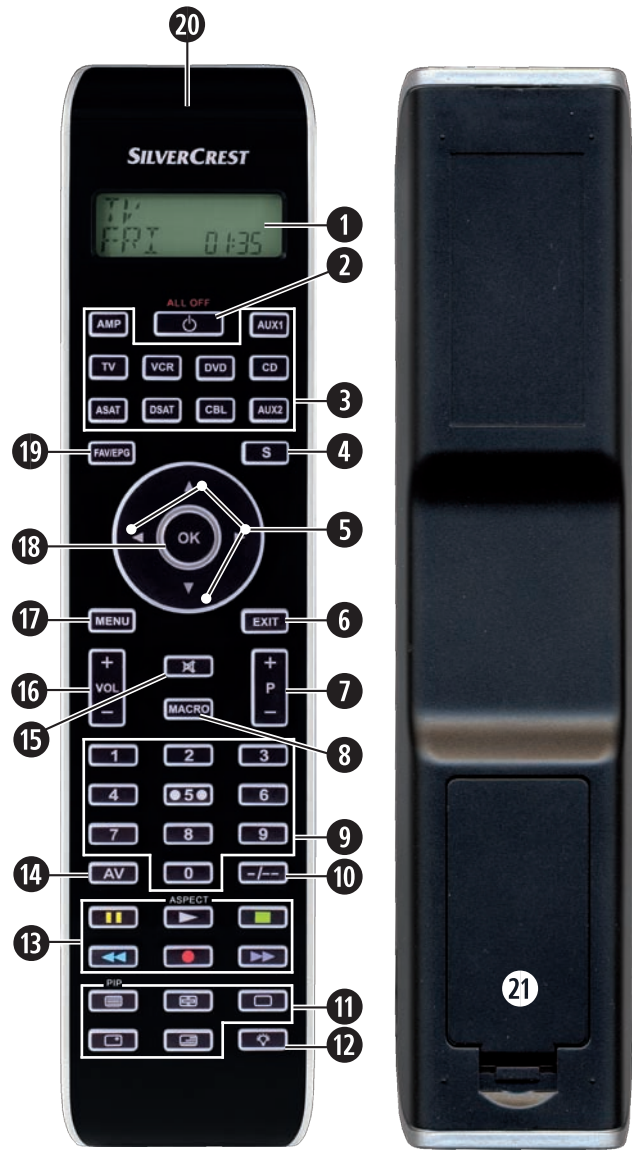

Important safety instructions	2
Device summary	3
Initial use	4
Unpacking the device/checking the package contents	4
Inserting the batteries	4
Operating components	5
LCD display	5
Buttons	6
SETUP - System settings	9
Code Setup (Programming the remote control)	11
Programming by brand code search	11
Programming by manual code input	12
Programming by automatic code search	12
System-Setup	14
Setting the time	14
Setting the date	14
Adjust contrast	15
Background Illumination	15
Setting the global volume/mute switching	15
Setting the lock function	16
System reset	17
Timer Setup	17
Sleep timer	17
Event timer	17
Learn Setup	18
Code learn function	19
Macro Setup	20
Favourites channel	21
Volume control	23
Vol +/-,  (Mute switching)	23
For operation	23
All OFF	23
Cleaning and storage	24
Faults / Remedies	24
Disposal	25
Technical data	25
Note regarding conformity	26
Importer	26
Warranty & Service	26

UNIVERSAL REMOTE CONTROL KH2158

This documentation is copyright protected. All rights including those of photographic reproduction, duplication and distribution by means of particular methods (for example data processing, data carriers and data networks), wholly or partially as well as substantive and technical changes are reserved.

Read the operating instructions carefully before using the device for the first time and preserve this booklet for later reference. Pass this manual on to whoever might acquire the device at a future date.

Important safety instructions

Proper use

Children may only operate the remote control under adult supervision.

The universal remote control can replace a maximum of ten remote controls. It can only be used for entertainment electronics with infrared receivers. The functions of the Universal remote control essentially correspond to those of the original remote control. The universal remote control is intended for private use. It is not suitable for commercial use.

Any other use is considered improper use. The manufacturer accepts no responsibility for damage caused by improper handling or unauthorized reconstruction.

Warning

A warning of this danger level signifies a possible dangerous situation. If the dangerous situation is not avoided it can lead to injuries. The directives in this warning are there to avoid personal injuries.

Important

A warning of this danger level signifies possible property damage. If the situation is not avoided it can lead to property damage. The directives in this warning are there to avoid property damage.

Note

A note signifies additional information that assists in the handling of the device.

Warning of injury danger as a result of improper handling of batteries!

Batteries must be handled with special care. Take note of the following safety instructions:

- Keep batteries well away from children. Children can put batteries into their mouths and swallow them. If a battery is swallowed medical assistance must be sought IMMEDIATELY.
- Do not throw batteries into a fire. Never subject batteries to high temperatures.

- Explosion hazard! Non-rechargeable batteries must never be recharged.
- Do not open the batteries or short-circuit them.
- Battery acid leaking from a battery can cause inflammation of the skin. In event of contact with the skin, rinse with large amounts of water. If the liquid comes into contact with your eyes, rinse thoroughly with water, do not rub and immediately consult a doctor.



 **Attention!**

The Universal remote control contains an infrared diode of laser class 1. In order to avoid eye injuries do not look at the diode with optical devices.

Damage to the device

- If the device is defective, do not attempt to repair it yourself. In case of damage, contact the manufacturer or the manufacturer's service hotline (see Warranty information).
- If liquid escapes from the device or if the device has been otherwise damaged, it must be inspected by the manufacturer or the manufacturer's service hotline. Contact the manufacturer or the manufacturer's service hotline (see Warranty information).
- Take the batteries out of the battery compartment as soon as they are depleted.
- If you will not be using the device for a long period of time, remove the batteries to prevent them from discharging.
- Always change all batteries at the same time and always use batteries of the same type.

Device summary

- ① LCD display
- ② /ALL OFF button
- ③ Device buttons
- ④ S button
- ⑤ Arrow buttons
- ⑥ EXIT button
- ⑦ P +/- buttons
- ⑧ MACRO button
- ⑨ Number buttons
- ⑩ Button for one or two digit programme numbers
- ⑪ Teletext function buttons
- ⑫ Illumination button
- ⑬ AV button
- ⑭ Record/Playback buttons
- ⑮  Mute switching
- ⑯ VOL +/- buttons
- ⑰ MENU button
- ⑱ OK button
- ⑲ FAV / EPG button
- ⑳ Infrared sender/receiver
- ㉑ Battery compartment cover

i Tips:

- The functions described here pertain to the theoretically ideal circumstance that the button structure of the respective original remote control is identical to this universal remote control. This only occurs, however, in rare cases. If, therefore, not all of the original remote control's functions can be reproduced it is not due to a deficiency in the Universal remote control.
- All the brand names used in these instructions or in the accompanying code list are trademarks of the corresponding companies.

Initial use

Unpacking the device/checking the package contents

! Warning!

Keep the plastic packaging well away from small children. There is a risk of suffocation!

- Unpack the device and accessories.
- Check the package contents
 - Universal remote control (URC),
 - Operating instructions,
 - Manufacturers directory with device code list:
 - 2 x 1,5 V Batteries, type AAA/LR03 (Micro)

i Note: Transport damage

If you notice any transport damage contact the manufacturer or the manufacturer's Service-Hotline (see warranty information).

Inserting the batteries

! Attention!

The Universal remote control must only be operated with 1.5 Volt batteries (Type AAA, LR03).

Carry out the battery change as quickly as possible. Preset settings will remain saved for approx. 1 minute. If new batteries have not been installed within this time all of the settings will have to be carried out again. The time of day and date will, however, be lost in either case.

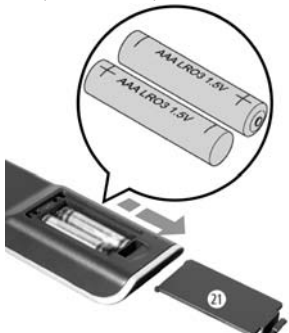

1. Open the battery compartment cover ②¹ in the direction of the arrow.
2. Insert the batteries as shown in the diagram and close the battery compartment.

The LCD display ① is activated as long as batteries are installed. The following diagram shows the LCD display ① after the batteries have been installed or changed.



ⓘ Note:

If no LCD display ① is visible check the polarity of the batteries or install new ones.

Operating components

LCD display

The LCD display ① is divided into fields.

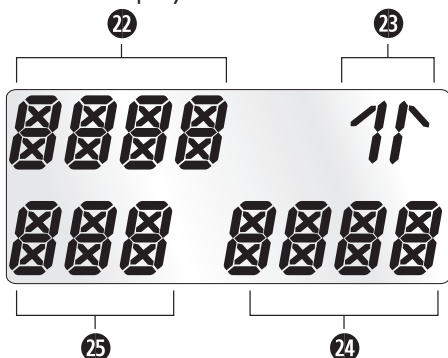

Text field ②²

Here is shown the currently selected device, for example DVD, TV VCR etc.

Infrared symbol ②³

Every time a button is pressed, with which an infrared signal is to be sent the Infrared symbol illuminates.

Code/Time field ②⁴

Here is shown the device code of the relevant selected device or the time of day. With the time of day indicator ":" the numbers blink in the middle.

Day of the week field ②⁵

Here you can read the English shortened form of the current day of the week after you have entered the date.

<i>MON</i>	= Monday
<i>TUE</i>	= Tuesday
<i>WED</i>	= Wednesday
<i>THU</i>	= Thursday
<i>FRI</i>	= Friday
<i>SAT</i>	= Saturday
<i>SUN</i>	= Sunday

Standard display:



The standard readout of the LCD display ❶ consists of the details for the relevant device, for example, "TV", the initial for the day of the week and the time of day indicator.

Buttons

❶ **Note:**

All the functions described here can, of course, only be used if they are supported by the device being controlled.

⏻/ALL OFF button. ❷



Switch device on/off. hold down for approx. 5 seconds to switch all devices on/off.

Device buttons ❸

The device buttons are used to select the device that should be operated.

TV	Television
VCR	Video recorder
AUX1	Accessory unit 1
CBL	Cable receiver
CD	CD player
ASAT	Analogue satellite receiver
AMP	Audio amplifier
DVD	DVD player
DSAT	Digital satellite receiver
AUX2	Accessory unit 2

The mentioned button allocation is not compulsory. You can, for example, also save the code for the video recorder on the TV slot.

"S" button ④

S

Hold down for 3 seconds to access the SETUP menu, press briefly to superimpose the date and/or to open access to additional functions such as EPG or PIP.

Arrow buttons ⑤

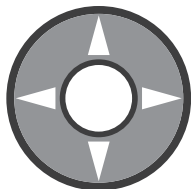

Move up, right, left and down in menus.

EXIT button ⑥

EXIT

Move a level backward in the menu.

P +/- buttons ⑦

+
P
—

Change the reception channel.

MACRO button ⑧

MACRO

MACRO button ⑧ followed by a number button ⑨ 1-6 activates a previously saved chain of commands.

Number buttons ⑨

1 2 3
4 ● 5 ● 6
7 8 9
0

Enter programme and device code numbers.

Button for one/two digit programme numbers ⑩

-/--

For two digit programme numbers (depending on the device type) first press the ⑩ button then via the number buttons ⑨ enter the programme number. When pressed again the display becomes single digit once more.

Teletext function buttons ⑪

In teletext operation the buttons have the following functions:



Access the teletext function.

In normal TV operation first press the S button ④ followed by the  button to control the "PIP" function (picture in picture) of your television set.



Stop automatic paging forward for multi-page teletexts.



Enlarge page presentation



Screen text and TV image one upon the other









To end the teletext function.

i Note:

- The teletext function is only available in the European TV mode and your TV device must have a teletext module.
- In addition the P +/- buttons **7** control the following teletext functions:
 - P +** Leaf one page forward
 - P –** Leaf one page backwards

Record/playback buttons 13

The playback buttons **13** control devices such as DVD/CD players and video recorders:

	Start playback
ASPECT	Image format switching with TV operation.
	Record
	Stop Playback/Record/Wind
	Pause playback
	Rewind
	Wind forward

AV button 14

	Switch to the AV input.
--	-------------------------

Mute switching 15

	Switch sound on/off.
--	----------------------

VOL+/- buttons 16

	Set volume (Volume).
--	----------------------

MENU button 17

	Access the menu of the controlled device.
--	---

OK button 18

	You can confirm a menu selection with the OK button.
--	--

FAV/EPG button 19

	Press the FAV/EPG button to access your previously programmed favourite station. To access the electronic programme guide of the target device first press briefly the S button 4 and then the FAV/EPG button.
--	---

SETUP - System settings

In the system settings you undertake the following:

- Programming the remote control to the devices to be controlled
- Setting the time of day, date, display contrast, background illumination, volume, lock function as well as system reset.
- Timer settings
- The "learning" of designated button commands
- Setting up Macros
- Assigning favourites

On the following page you can see a summary of the menu structure.

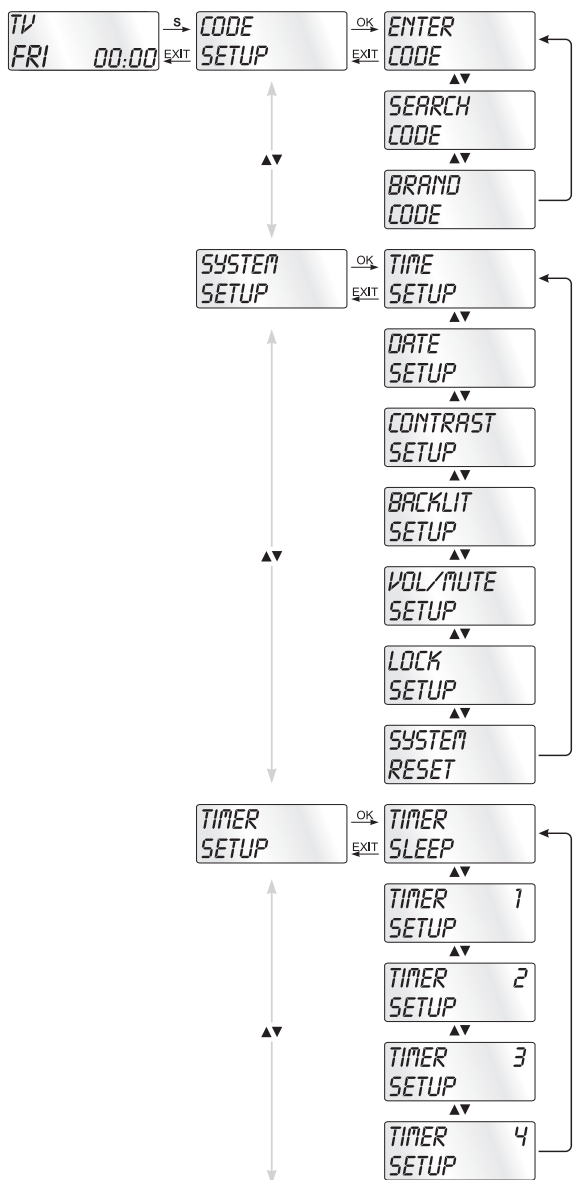

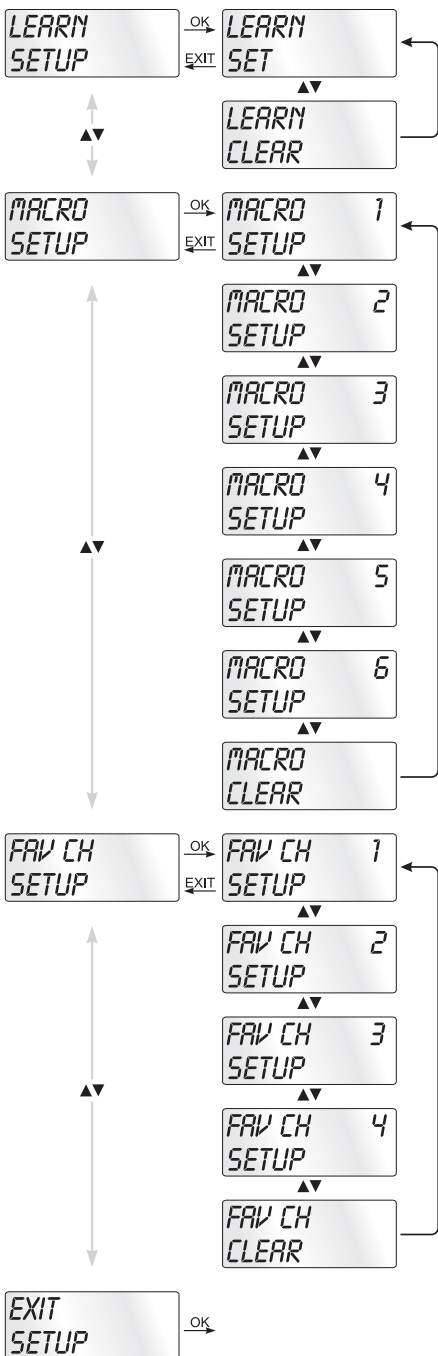

Code Setup (Programming the remote control)

3 Programming methods are available for the remote control: Programming by brand code search, by automatic code search and by direct code input (manual).

First you should use the brand code search since this method is the fastest way of programming if the manufacturer of your device is itemized in the code list. As second is recommended the direct code input followed by the automatic code search.

Programming by brand code search

With this method you select the brand and code direct via the LCD display ❶.

Observe the following operational references to programme the remote control:

1. Press the device button ❸ for the device that you want to programme the remote control.
2. Hold down the S button ❹ for a little longer than 3 seconds. Carry out entries in the menu quickly because after approx. 15 seconds without an entry the menu will be ended.
3. In the LCD display ❶ "CODE SETUP" appears. Press the OK button ❷. "ENTER CODE" now appears in the LCD display ❶. With the ▲ ▼ buttons ❺ select "BRAND CODE" and confirm with the OK button ❷.
4. Now appears the alphabetical first brand name from the list of pre-programmed devices.
5. With the ◀ ▶ buttons ❺ select the various brand names.
6. To make access easier you can skip directly to specific letters of the alphabet with the number buttons ❹:
2 => A 3 => D 4 => G 5 => J
6 => M 7 => P 8 => T 9 => W
Example With button number 5 the display skips to the letter "J". The first brand is "JVC"* . If, for example, you own a "Kenwood"* brand device, continue leafing with the ▶ button ❺ until this brand name appears. (* All brand names used here are trademarks of the corresponding manufacturer.)
7. The majority of manufacturers use several different codes for the remote control. You must now ascertain which of the available codes is best suited to your device. On the right underneath the brand name the relevant code will be shown in the LCD display ❶.
8. Point the remote control to the relevant device and press the function buttons to test the code (except ▲ ▼ ◀ ▶ ❺, OK ❷, EXIT ❸, or the number buttons ❹).

9. If most of the buttons function press the OK button 18 to save the setting. In the LCD display 1 "OK" appears. Subsequently the menu will close automatically.
10. If, however, none or only a few of the buttons function select with the ▲ or ▼ button 5 the next code and test again as described in step 8.
11. With the EXIT button 6 you will move one level upwards in the menu.

Repeat these operational steps for all devices that you would like to control with the remote control.

Programming by manual code input

In this mode the remote control can be programmed by direct input of a code number. You can obtain the necessary code number from the enclosed manufacturers directory with device code list. In the event that the new code is invalid the last valid programmed code will be restored.

1. Press the device button 3 for the device that you want to programme the remote control.
2. Hold down the S button 4 for a little longer than 3 seconds.
3. In the LCD display 1 "CODE SETUP" appears. Press the OK button 18. "ENTER CODE" now appears in the LCD display 1. To access this function press the OK button 18.
4. In the LCD display 1 appears the presently used code for the selected device. Now the first digit of the code blinks and waits for your code input. Enter the new four digit code via the number buttons 9.
5. If the entered CODE is valid the code will be saved. In the LCD display 1 "OK" appears briefly. Subsequently the menu will close automatically. In the event of failure the LCD display 1 shows briefly "ERROR" and waits for a new code entry. Then you repeat step 4.
6. With the EXIT button 6 you will move one level upwards in the menu.

Programming by automatic code search

This process can take several minutes per device since all codes for the selected device have to be gone through. Therefore this method should only be used when the device cannot be programmed via brand code search or direct code input or if your device is not listed at all in the manufacturers directory with device code list.

Follow the steps listed below to carry out programming by means of the automatic code search.

1. Press the device button ③ for the device that is to be controlled (i.e. VCR).
2. Switch the device that is to be controlled with the remote control on. With VCR/DVD/CD devices please insert a tape and/or disc.
3. Hold down the S button ④ for a little longer than 3 seconds.
4. In the LCD display ① "CODE SETUP" appears. Press the OK button ⑱. "ENTER CODE" now appears in the LCD display ①. Press the ▲ or ▼ button ⑤ until "SEARCH CODE" is shown in the LCD display ①. Point the remote control to the device and then press the OK button ⑱ to access the mode "automatic code search".
5. The search begins. Thereby the device sends, one after the other, the code numbers in ascending order. The infra-red symbol ㉓ indicates this.
6. When the device reacts by switching off press immediately the OK button ⑱ to save the relevant code. The LCD display ① shows briefly "OK".
7. Check to see if the majority of your device's functions can now be controlled with the remote control. If yes you have most probably found the correct code. In the event that a few functions are not working you can start the automatic code search again beginning with step 1.

① Note:

However, with a renewed code search, point the URC first to the target device after the previously found inadequate code has run its course.

8. However if the device does not react any more you probably did not press the OK button ⑱ quick enough in step 6. Then press repeatedly the EXIT button ⑥ to exit the menu and return to the standard display.
9. Now hold down the device button ③ of the device for which you have just sought the relevant code. Below on the right in the LCD display ① will thereby be shown the relevant code. Make a note of this number.
10. Then proceed as described in the preceding chapter "Programming by manual code entry" and check to see if the code with the next lowest number combination will function.

① Tips:

1. When code search is activated all buttons except OK ⑱ and EXIT ⑥ are ignored.
2. If the automatic search has reached the end of the code list it stops there. The display then returns to "SEARCH CODE".

System-Setup

Setting the time

The LCD display ❶ shows you the time of day. You set this as follows:

1. Hold down the S button ❹ for a little longer than 3 seconds. The notice "CODE SETUP" appears. If approx. 15 seconds passes without an entry the device exits the menu and returns to the standard display.
2. With the ▲ or ▼ button ❺ select "SYSTEM SETUP" and confirm with the OK button ❸.
3. In the LCD display ❶ "TIME SETUP" appears. Confirm with the OK button ❸. The LCD display ❶ now shows "TIME" and the time format (24 HR) blinks.
4. With the ▲ or ▼ button ❺ you can switch to the other time format (12 HR). After which the time display for the time of day will show an "A" or "P" before the time. „A" stands for "AM" = "ante meridium" (Morning, 0:00 o'clock midnight to 12:00 o'clock midday). „P" stands for "PM" = "post meridium" (Afternoon and evening, 12:00 o'clock midday to 0:00 o'clock midnight). Press the OK button ❸ to confirm.
5. Now the hour indicator blinks. With the ▲ or ▼ button ❺ select the hour number for the present time of day and press the OK button ❸.
6. Now the minute indicator blinks. With the ▲ or ▼ button ❺ select the minute number for the present time of day and press the OK button ❸ to save. The "TIME SETUP" notice appears again.
7. To exit this or the following menus press repeatedly the EXIT button ❻ until the standard display appears in the LCD display ❶.

Setting the date

The LCD display ❶ shows you the date when you press the S button ❹. You set the date in this way:

1. Hold down the S button ❹ for a little longer than 3 seconds. The notice "CODE SETUP" appears.
2. With the ▲ or ▼ button ❺ select "SYSTEM SETUP" and confirm with the OK button ❸.
3. In the LCD display ❶ "TIME SETUP" appears. Press the ▼ button ❺ to change to "DATE SETUP". Confirm with the OK button ❸.
4. In the display the year "2010" blinks. With the ▲ or ▼ button ❺ you can change the year and confirm with the OK button ❸. With the ▲ or ▼ button ❺ you can change the now blinking month and confirm with the OK button ❸. Now the day indicator blinks which you can also change with the ▲ or ▼ button ❺.
5. To save press the OK button ❸. The "DATE SETUP" notice appears again.

Adjust contrast

You can set the display's contrast as follows:

1. Hold down the S button ④ for a little longer than 3 seconds. The notice "CODE SETUP" appears.
2. With the ▲ or ▼ button ⑤ select "SYSTEM SETUP" and confirm with the OK button ⑱.
3. With the ▲ or ▼ button ⑤ select "CONTRAST SETUP" and confirm with the OK button ⑱.
4. In the LCD display ① the contrast value now blinks which you can set with the ▲ or ▼ button ⑤.
Display readout:
0 = highest contrast:
15 = lowest contrast
5. With the OK button ⑱ you can save the desired setting. The notice "CONTRAST SETUP" appears again.

Background Illumination

You can set how long the LCD display's ① background and the button illuminations remain alight after completion of the operation.. Thereby taking into account that the longer the illumination remains lit the shorter the battery life will be.

1. Hold down the S button ④ for a little longer than 3 seconds. The notice "CODE SETUP" appears.
2. With the ▲ or ▼ button ⑤ select "SYSTEM SETUP" and confirm with the OK button ⑱.
3. With the ▲ or ▼ button ⑤ select "BACKLIT SETUP" and confirm with the OK button ⑱.
4. In the LCD display ① now blinks the second count for the length of time that the light is to be left on which you can set with the ▲ ▼ buttons ⑤ from 0 to 60. If you select "0" the background illumination will shut off completely.
5. With the OK button ⑱ you can save the desired setting. The notice "BACKLIT SETUP" appears again.

Setting the global volume/mute switching

So that you don't always have to first press a device button for the volume control and mute switching, for these functions the URC always only responds to an individual device, by default the television set. You can determine this target device yourself.

1. Hold the S button ④ down for a little longer than 3 seconds. The notice „CODE SETUP“ appears.
2. With the ▲ or ▼ button ⑤ select “SYSTEM SETUP” and confirm with the OK button ⑱.
3. With the ▲ or ▼ button ⑤ select “VOL/MUTE SETUP” and confirm with the OK button ⑱.
4. The LCD display ① shows “ALL VOL SET”. Press the OK button ⑱, the display changes to „ALL VOL MODE”.
5. Now press the device button ③ for the device that is to be controlled by the global volume control.

6. If the specified device is equipped with a volume control, "SUCCESS" will be displayed briefly and the menu will close. From now on the volume control functions on the device just specified.
7. If this device is not equipped with its own volume control the URC will not allow this selection and shows "VOLUME ERROR". Even then the menu will close. The volume control will then continue to function on the former device.

You can also deactivate the global volume control for specific devices.

1. For this purpose select in the VOL/MUTE SETUP with the ▲ or ▼ button ⑤ the function MODE VOL SET and confirm with the OK button ⑱.
2. Now press the device button ③ for the device that is to be excluded from the global volume control. The LCD display ① shows „SUCCESS“ and the global volume control is deactivated if the URC is working in the operational mode of one of the selected devices.

You can also cancel the settings again in VOL/MUTE SETUP.

1. For this purpose select in the VOL/MUTE SETUP with the ▲ or ▼ button ⑤ the function VOL/MUTE RESET and confirm with the OK button ⑱.
2. The LCD display ① prompts you, with CONFIRM RESET, to a confirmation which is done by pressing the OK button ⑱. Press the OK button ⑱ If you want to delete the settings, the SUCCESS indicator then confirms the deletion. Otherwise you press the EXIT button ⑥ to abort the deletion.

ⓘ Note:

If you press, in this menu, the EXIT button ⑥ the entire menu will close immediately.

Setting the lock function

With the lock function you can block access to all setup menus.

1. Hold down the S button ④ for a little longer than 3 seconds.
2. With the ▲ or ▼ button ⑤ select „SYSTEM SETUP“ and confirm with the OK button ⑱.
3. With the ▲ or ▼ button ⑤ select "LOCK SETUP and confirm with the OK button ⑱. The LCD display ① shows the current settings.
4. With the ▲ or ▼ button ⑤ now select between „LOCK“ (Block) or „UNLOCK“ (Unblock).
5. With the OK button ⑱ you save the setting. In the LCD display ① „LOCK SETUP“ then appears again.

System reset

Via this function you can reset the URC to its factory default settings. Thereby all settings made by you will be deleted.

1. Hold down the S button ④ for a little longer than 3 seconds. The notice "CODE SETUP" appears.
2. With the ▲ or ▼ button ⑤ select "SYSTEM SETUP" and confirm with the OK button ⑱.
3. With the ▲ or ▼ button ⑤ select "SYSTEM RESET" and confirm with the OK button ⑱.
4. In the LCD display ① now appears "CONFIRM RESET". Confirm the reset with the OK button ⑱. Then the LCD display ① shows "SUCCESS RESET". All settings are now deleted and the menu is closed. Otherwise you can exit the menu by pressing the EXIT button ⑥. Then the settings remain preserved.

Timer Setup

The URC offers 2 timer modes, sleep timer and event timer.

Sleep timer

1. Press the device button ③ for the device that is to be controlled (i.e. VCR).
2. Hold down the S button ④ for a little longer than 3 seconds. The notice "CODE SETUP" appears.
3. Press the ▲ or ▼ button ⑤ until "TIMER SETUP" is shown. Press the OK button ⑱ "TIMER SLEEP" appears in the LCD display ①. Confirm the selection of this function with the OK button ⑱.
4. Now, below to the right in the LCD display ① blinks the minutes for the remaining time of the selected device. Set with the ▲ or ▼ button ⑤ the desired value from 1 to 99 minutes. Press the OK button ⑱ to confirm. With programmed sleep-timer the LCD display ① shows "zZ" on the right next to the time.
5. Position the remote control in such a way that your infrared signal can reach the device to be switched off. After expiration of the set time the remote control will switch the device off.
6. If you now press the S button ④ "SL" is shown in the display ① below on the left.

Event timer

The remote control has 4 event timers available via which you are allowed to send out specific series of button combinations at designated times.

1. Hold down the S button ④ for a little longer than 3 seconds. The notice "CODE SETUP" appears.
2. With the ▲ or ▼ button ⑤ select "TIMER SETUP" and confirm with the OK button ⑱. "TIMER SLEEP" appears in the LCD display ①. With the ▲ or ▼ button ⑤ select the desired memory slot "TIMER SETUP 1" to "TIMER SETUP 4" and confirm with the OK button ⑱.

3. Now the hour of the time of day, to which the desired button combinations are to be carried out, blinks. Set with the ▲ or ▼ button ⑤ the desired hour and press for confirmation the OK button ⑱.
4. Now the minutes of the time of day, to which the desired button combinations are to be carried out, blinks. Set with the ▲ or ▼ button ⑤ the desired minutes and press for confirmation the OK button ⑱.
5. In the LCD display ① you will see "TIMER X KEY" (X stands for the desired timer). Now press the desired device button ③ followed by the desired sequence of the button commands.
6. Press the S button ④ to save your entry and to return to the timer menu.
7. Proceed in a similar manner in order to, if required, programme the other timer memory slots also.
8. With programmed event timer the LCD display ① shows the timer symbol „☺“ on the right next to the time.

ⓘ Tips:

1. Per timer memory slot a maximum of 14 buttons can be programmed. After entry of the 14th button the sequence will be automatically saved and "FULL" is shown in the LCD display ①.
2. In this menu also the device will return to the standard display after approx. 15 seconds without an entry.

Learn Setup

The Universal remote control (URC) can learn and save button signals of an original remote control. If the URC does not work after applying the programming methods already described or cannot carry out all commands please attempt to teach the URC with the help of the original remote control.

- Use new batteries for the URC and the original remote control.
- Maintain a distance of at least one metre from other light sources. The light sources could disrupt the infrared transmission.
- Place the URC and the original remote control at a distance of 20 to 50 mm from each other on an even surface so that the infrared diodes ⑳ are facing each other.

ⓘ Tips:

1. Do not use the following buttons for the learn function: all device buttons ③, MACRO ⑧, S button ④, EXIT ⑥.
2. Press briefly the button of the original RC. When "SUCCESS" appears in the LCD display ① the button command has been successfully learnt. However, if „LEARN ERROR“ (Failure) appears you must repeat the procedure.
3. If when teaching, during the notice "LEARNING", no button is pressed on the original RC after 25 seconds the learn menu will end. This mode can not be ended by pressing a button on the URC.

- The memory can accommodate 150 button commands. If the memory is full the LCD display ❶ shows "LEARN FULL" and the learn mode will end.
- With the EXIT button ❷ you return to the previous status (except with a notice of "LEARN KEY" and/or "LEARNING").

Code learn function

- Press the device button ❸ for the device that the URC should learn a button code.
- Hold down the S button ❹ for a little longer than 3 seconds. The notice "CODE SETUP" appears.
- With the ▲ or ▼ button ❺ select the menu "LEARN SETUP" and then press the OK button ❽.
- In the LCD display ❶ "LEARN SET" appears. Then press the OK button ❽. In the LCD display ❶ "LEARN KEY" appears.
- First press the button on the URC that is to be taught. In the LCD display ❶ "LEARNING" appears. The URC now waits for the infrared signal from the original remote control.

❶ **Note:**

Should the notice not change to "LEARNING" you have selected a button for which no button code can be taught.

- Point the infrared sensors ❷ of both remote controls towards each other.
- Now hold down the desired button of the original remote control until "SUCCESS" or "LEARN ERROR" appears in the display ❶ of the URC.
- If in the LCD display ❶ "SUCCESS" appears (process successful), you can teach further buttons beginning with step 5. If "LEARN ERROR" appears (process unsuccessful) repeat the process in any case from step 5.
- To stop the learning process press, during the display "LEARN SET", repeatedly the EXIT button ❷ until the standard display is shown in the LCD display ❶. During the notice "LEARN KEY" and/or "LEARNING" simply allow 30 seconds to pass without any operation then the device will end the menu.

Delete All programmed buttons

- Hold down the S button ❹ for a little longer than 3 seconds. The notice "CODE SETUP" appears.
- With the ▲ or ▼ button ❺ select the menu "LEARN SETUP" and then press the OK button ❽. In the LCD display ❶ "LEARN SET" appears.
- With the ▲ or ▼ button ❺ select "LEARN CLEAR" (taught delete) and confirm with the OK button ❽. In the LCD display ❶ "CONFIRM CLEAR" (confirm delete) appears.
- Confirm with the OK button ❽. In the LCD display ❶ "SUCCESS" appears. All programmed buttons are deleted. Finally the menu will automatically end.

i Note:

When the LCD display shows "CONFIRM CLEAR" you can stop the deletion with the EXIT button 6.

Macro Setup

With the MACRO function up to 16 button commands can be carried out with the press of a single button, that is to say, several previously saved control commands can be deleted with one MACRO button. There are 6 Macro memory slots available for you.

To programme a Macro

For Macro programming proceed as follows:

1. Hold down the S button 4 for a little longer than 3 seconds. The notice "CODE SETUP" appears.
2. With the ▲ or ▼ button 5 select "MACRO SETUP" and confirm with the OK button 18. In the display "MACRO SETUP 1" appears.
3. With the ▲ or ▼ button 5 select the memory slot to be programmed (MACRO SETUP 1 - 6) and confirm with the OK button 18.
4. In the LCD display 1 "MACRO STEP" appears. Now press, one after the other, the desired buttons (max. 16). The sequence should begin with a device button 3.
5. By default the Macro commands are sent in intervals of 1 every second. Since many devices react sluggishly it is possible that the sequence of the Macro commands are sent too quickly to the device. Then you have the option of programming, before a button command, a pause of between 5 - 21 seconds. For this purpose press, if necessary repeatedly, the MACRO button 8. Below and to the right the LCD display 1 shows the current pause length in seconds.
6. When the maximum number of button commands is reached the LCD display 1 shows "FULL".
7. Save the entry with the S button 4. In the LCD display 1 "MACRO SETUP" appears.
8. If, with the selection of the Macros to be programmed (step 3), you select a memory slot that is already occupied the existing Macro will be overwritten.
9. Repeat the process from step 3 to create further Macros.
10. With the EXIT button 6 you move a level upwards in the menu except during the entry of the button commands.



i Tips:

1. A maximum of 16 button commands can be saved in a Macro. After input of the 16th button command, "FULL" appears in the LCD display 1.
2. To exit the mode without saving allow approx. 15 seconds to pass without an entry.
3. In the mode "MACRO STEP" you can only return to the previous status with the S button 4.

Example: You want to save a command chain in a Macro. We begin in the mode "MACRO STEP".

Desired command chain: Switch on TV => PAUSE => switch to the AV input => switch on DVD => PAUSE => Playback DVD.

In the mode "MACRO STEP", for this you enter the following button commands:

TV =>  => MACRO (Pause time) => AV => DVD =>  => MACRO (Pause time) => 





Execute a Macro

To execute a pre-programmed Macro proceed as follows:

1. Press the MACRO button **8**.
2. With the corresponding number button **9** you access the desired Macro (1-6). Example: If Macro 3 is to be implemented press first the Macro button **8** and then, within 5 seconds, the number button "**3**".

To delete all Macros

To delete all pre-programmed Macros proceed as follows:

1. Hold down the S button **4** for a little longer than 3 seconds. The notice "CODE SETUP" appears.
2. With the  or  button **5** select "MACRO SETUP" and confirm with the OK button **18**. In the display "MACRO SETUP 1" appears.
3. With the  or  button **5** select "MACRO CLEAR" and confirm with the OK button **18**.
4. In the LCD display **1** "CONFIRM CLEAR" (confirm delete) appears. Confirm the delete process with the OK button **18**. The LCD display **1** shows "SUCCESS". All Macros are now deleted and the menu will end.

Tips:

1. When the LCD display **1** shows "CONFIRM CLEAR" you can stop the delete process with the EXIT button **6**.
2. Individual Macros can not be deleted they can only be overwritten.

Favourites channel

Note:

With this function you can save your preferred stations as favourites.

To programme favourites

Your favourite stations are saved as follows:

1. Press the device button **3** for the device that you want to save a favourite.
2. Hold down the S button **4** for a little longer than 3 seconds. The notice "CODE SETUP" appears.

3. With the ▲ or ▼ button ⑤ select "FAV CH SETUP" and confirm with the OK button ⑱. In the display "FAV CH SETUP 1" appears.
4. With the ▲ or ▼ button ⑤ select the memory slot to be programmed (FAV CH SETUP 1 - 4) and confirm with the OK button ⑱.
5. In the LCD display ① "FAV CH STEP" appears. Now press, one after the other, the buttons (max. 4) for access to your desired favourite stations.
6. When the maximum number of button commands is reached the LCD display ① shows "FULL".
7. Save the entry with the S button ④. In the LCD display ① "FAV CH SETUP" appears.
8. If, with the selection of the favourites to be programmed (step 4), you select a memory slot that is already occupied the existing favourite will be overwritten.
9. Repeat the steps to apply further favourites.
10. With the EXIT button ⑥ you move a level backwards in the menu except during the entry of the button commands.

ⓘ Note:

The input of the channel numbers can vary according to the model and brand of the selected devices. If necessary, with multi-digit channel numbers you must first press the  button ⑩.

To access favourites

To access a pre-programmed favourite press the FAV/EPG button ⑲ followed by the corresponding number button for the desired memory slot (1 - 4).

Delete All FAV channels

To delete all pre-programmed favourites proceed as follows:

1. Hold down the S button ④ for a little longer than 3 seconds.
2. With the ▲ or ▼ button ⑤ select "FAV CH SETUP" and confirm with the OK button ⑱. In the display "FAV CH SETUP 1" appears.
3. With the ▲ or ▼ button ⑤ select "FAV CH CLEAR" and confirm with the OK button ⑱.
4. In the LCD display ① "CONFIRM CLEAR" (confirm delete) appears. Confirm the delete process with the OK button ⑱. The LCD display ① shows "SUCCESS". All favourites are now deleted and the menu will end.

ⓘ Tips:

1. When the LCD display ① shows "CONFIRM CLEAR" you can stop the delete process with the EXIT button ⑥.
2. Individual favourites can not be deleted they can only be overwritten.

Volume control

Vol +/-, (Mute switching)

Press the "VOL+" button to increase the volume. With the "VOL -" button you reduce the volume. To mute the sound press the -button 15. A further press of this button turns the sound back on.

When you activate the VOL +/- buttons 16 on the URC basically the volume adjustment on the TV device is addressed, regardless thereof, which device button 3 was pressed previously. However, this does not apply to the following devices: "AMP", "DVD", "ASAT", "DSAT" and "CBL" since it can be assumed that these devices are equipped with their own volume control.

For operation

- ⇒ To operate one of the programmed devices with the URC first press the corresponding device button 3. Then point the URC to this device and press the desired button.
- ⇒ Put the number buttons 9 exactly as you do with the original remote control. Before you make a two digit entry press, if necessary, the  button 10.
- ⇒ Press the FAV/EPG button 19 to start the electronic programme guide of a device equipped with this function.
- ⇒ If you press the S button 4 the date is superimposed for 10 seconds in the LCD display 1 below and on the right.
- ⇒ Whilst you hold down one of the device buttons 3 the active code for this device will be superimposed below to the right in the LCD display 1.
- ⇒ Via the MENU button 17 you access the dialogue for the setting of the respective target device.
- ⇒ Press the illumination button 12 to switch the display and button illuminations on and/or off.

All OFF

Tips:

With the button  ALL OFF (all off) 2 all devices that are switched on can be automatically switched off. This function can switch on again devices that have already been switched off (depending on the device). For this hold down the ALL OFF button 2 for approx. 5 seconds. This will only function under the following circumstances:

1. A visible connection exists between all the devices and the URC.
2. Automatic code search, brand code search and MACRO function are not active.
3. All target devices must be suitable for remote control switch off.

To again switch on all devices automatically hold down once more the button  ② until all devices are switched on.

Cleaning and storage

Attention!

Ensure that moisture cannot permeate into the device during cleaning! Otherwise there is the danger of causing irreparable damage to the device!

- ⇒ Clean the housing of the device exclusively with a soft moist cloth and a mild dishwashing detergent.
- ⇒ Store the device exclusively in an environment that complies with the specifications given in the technical data.
- ⇒ Before storing remove the batteries so that they will not cause damage to the device if, during storage, they happen to leak.

Faults / Remedies

Your device does not react to the URC.

- ⇒ Check the batteries. They must have enough voltage and be properly installed.
- ⇒ Firstly have you pressed the correct device button ③ for the desired target device?
- ⇒ Check to see that the correct code is programmed in for the target device (see section "Code Setup").

The URC is transmitting the commands incorrectly.

- ⇒ Press the corresponding device button ③ to set the URC to the correct mode.
- ⇒ The batteries must have enough voltage and be properly installed.
- ⇒ It is possible that you are using the wrong code. Start the brand code search, the automatic code search or the direct code input (manual).

The URC does not change the station on the device.

- ⇒ Press the corresponding device button ③ to set the URC to the correct mode.
- ⇒ In the event that the original RC does not have a "-/-" button, change the programme with the P +/- buttons ⑦ or the number buttons ⑨.
- ⇒ If this also does not work the child protection for the target device could be activated.

Some buttons on the URC do not function properly.

- ⇒ It is possible that your URC does not have all of the functions that are on the device's original remote control.
- ⇒ It is possible that you have not programmed in the optimal code. Search for a code that supports more of the target device's functions.

The URC stops reacting after a button is pressed.

- ⇒ The batteries must have enough voltage and be properly installed.
- ⇒ Point the URC towards your device.

The LCD display ❶ shows nothing.

- ⇒ The batteries must have enough voltage and be properly installed.
- ⇒ The contrast could be set too low. Increase the contrast setting.

Disposal

Do not dispose of the device in your normal domestic waste. This product is subject to the European directive 2002/96/EC.



Universal remote control

- Have the universal remote control or parts of it disposed of by a professional disposal company or by your communal disposal facility.
- Observe the currently applicable regulations. In case of doubt contact your disposal facility.

Batteries/rechargeable batteries

- Used batteries/rechargeable batteries may not be disposed of in household waste.
 - Batteries can contain poisons which are damaging to the environment. Therefore, dispose of the batteries/rechargeable batteries in accordance with statutory regulations.
 - Every consumer is legally obliged to surrender batteries/rechargeable batteries to a community collection centre in their district or to a dealer. The purpose of this obligation is to ensure that batteries are disposed of in a non-polluting manner.
 - Only dispose of batteries when they are fully discharged.
- Dispose of packaging materials in an environmentally responsible manner.



Technical data

Controllable devices:	10
Dimensions	
L x W x H:	217 x 50 x 22 mm
Weight :	102 g (without batteries)
Infrared LED:	Laser class 1
Power supply	
Batteries:	2 x 1.5 V, type AAA/LR03 (micro) (supplied)
Operating temperature:	+ 5 - +35 °C
Storage temperature :	-20 - +50 °C
Humidity:	5 - 90 % (No condensation)

Note regarding conformity



This device satisfies the fundamental requirements and other relevant regulations of the EMC Directive 2004/108/EC.

Importer

KOMPERNASS GMBH
BURGSTRASSE 21
44867 BOCHUM, GERMANY

www.kompernass.com

Warranty & Service

You receive a 3-year warranty for this appliance as of the purchase date. This appliance has been manufactured with care and meticulously examined before delivery.

Please retain your receipt as proof of purchase. In the case of a warranty claim, please make contact by telephone with our service department. Only in this way can a post-free despatch for your goods be assured.

The warranty covers only claims for material and manufacturing defects, but not for transport damage, wearing parts or for damage to fragile components, e.g. buttons or batteries.

This product is for private use only and is not intended for commercial use. The warranty is void in the case of abusive and improper handling, use of force and internal modifications not carried out by our authorized Service Centre.

Your statutory rights are not restricted in any way by this warranty.

The warranty period is not extended through repairs made under warranty. This applies also for replaced or repaired parts. Any damages or deficiencies found on purchase must be reported as soon as possible after unpacking, at the latest two days after purchase. On expiry of the warranty, all repairs carried out are subject to payment.

GB **DES UK LTD**

Tel.: 0871 5000 700 (£ 0.10 / minute)

e-mail: support.uk@kompernass.com

Ważne zasady bezpieczeństwa	28
Przegląd urządzenia	30
Uruchomienie	30
Rozpakowanie urządzenia/sprawdzenie zakresu dostawy	30
Wkładanie baterii	31
Elementy obsługi	32
Wyświetlacz LCD	32
Przyciski	33
SETUP - ustawienia systemowe	35
Code Setup (programowanie pilota zdalnego sterowania)	37
Programowanie przez wyszukiwanie kodu marki	37
Programowanie przez ręczne wpisywanie kodu	38
Programowanie przez automatyczne wyszukiwanie kodu	38
System-Setup	40
Ustawianie godziny	40
Ustawianie daty	40
Ustawianie kontrastu	41
Podświetlenie	41
Ustawianie wspólnej głośności/wyłączenia dźwięku	42
Ustawianie funkcji Lock	43
System-Reset	43
Timer Setup	44
Licznik funkcji Sleep	44
Licznik zdarzenia	44
Learn Setup	45
Funkcja uczenia kodów	46
Makro Setup	47
Ulubiony kanał	49
Regulacja głośności	50
Vol +/-,  (wyciszenie)	50
Informacje dotyczące obsługi	51
Wyłącz wszystkie (ALL OFF)	51
Czyszczenie i przechowywanie	51
Błędy i sposoby ich usuwania	52
Utylizacja	53
Dane techniczne	53
Wskazówka dotycząca zgodności	54
Importer	54
Gwarancja i serwis	54

UNIWERSALNY PILOT ZDALNEGO STEROWANIA KH2158

Niniejsza dokumentacja jest prawnie chroniona. Wszelkie prawa, także te dotyczące odtwarzania fotomechanicznego, powielania i rozpowszechniania innymi metodami (np. obróbka danych, nośniki danych i sieci danych), także częściowo, jak również zmian zawartości i techniki zastrzeżone.

Przed pierwszym użyciem zapoznaj się z instrukcją obsługi i zachowaj ją w celu późniejszego wykorzystania. W przypadku przekazania urządzenia osobom trzecim należy przekazać im także instrukcję.

Ważne zasady bezpieczeństwa

Użycie zgodne z przeznaczeniem

Dzieci mogą korzystać z pilota zdalnego sterowania wyłącznie pod nadzorem osoby dorosłej.

Uniwersalny pilot zdalnego sterowania może zastępować maksymalnie dziesięć różnych pilotów zdalnego sterowania. Można go używać wyłącznie do sprzętu elektronicznego wyposażonego w odbiornik na podczerwień. Funkcje w uniwersalnym pilocie zdalnego sterowania odpowiadają przeważnie funkcjom w oryginalnych pilotach zdalnego sterowania. Uniwersalny pilot zdalnego sterowania jest przeznaczony do użytku prywatnego. Nie można go używać do celów komercyjnych.

Zastosowanie do jakiegokolwiek innego celu niż opisany uważane jest za niezgodne z przeznaczeniem. Producent nie ponosi odpowiedzialności za szkody, spowodowane użytkowaniem urządzenia niezgodnie z jego przeznaczeniem lub samodzielnymi przeróbkami.

Ostrzeżenie

Wskazówka ostrzegawcza tego stopnia zagrożenia oznacza możliwą do wystąpienia sytuację niebezpieczną. W razie braku możliwości uniknięcia niebezpiecznej sytuacji, może to doprowadzić do odniesienia obrażeń. Instrukcje w niniejszej wskazówce ostrzegawczej stosuje się, by uniknąć odniesienia obrażeń osób.

Uwaga

Wskazówka ostrzegawcza tego stopnia zagrożenia oznacza możliwą szkodę materialną. W razie braku możliwości uniknięcia niebezpiecznej sytuacji, może to doprowadzić do szkód materialnych. Instrukcje w niniejszej wskazówce ostrzegawczej stosuje się, by uniknąć szkód materialnych.

Wskazówka

Wskazówka oznacza dodatkowe informacje, ułatwiające korzystanie z urządzenia.

 Ostrzeżenie przed odniesieniem obrażeń na skutek niewłaściwego obchodzenia się z bateriami!

Przy wymianie baterii należy postępować z największą ostrożnością. Należy przestrzegać następujących wskazówek bezpieczeństwa:

- Baterie należy trzymać w miejscu niedostępnym dla dzieci. Dziecko może połknąć baterię. W wypadku połknięcia baterii należy jak najszybciej skorzystać z pomocy medycznej.
- Nie wrzucaj baterii do ognia. Nie wystawiaj baterii na działanie wysokich temperatur.
- Niebezpieczeństwo wybuchu! Baterii nie można ponownie ładować.
- Nie podgrzewać i nie zwierać baterii
- Kwas wydostający się z baterii może powodować podrażnienia skóry. W przypadku kontaktu ze skórą, spłukać obficie wodą. W przypadku przedostania się cieczy do oczu, spłukać obficie wodą, nie trzeć i jak najszybciej skorzystać z pomocy lekarza.



 Uwaga!

Uniwersalny pilot zdalnego sterowania jest wyposażony w diodę podczerwieni o klasie lasera 1. W celu uniknięcia obrażeń oczu, nie używaj w połączeniu z urządzeniami optycznymi.

Uszkodzenia urządzenia

- Jeżeli urządzenie nie działa prawidłowo, nie należy próbować naprawiać go samodzielnie. W razie uszkodzenia skontaktuj się z producentem lub jego infolinią serwisową (patrz karta gwarancyjna).
- W razie dostania się cieczy do wnętrza urządzenia lub jeżeli urządzenie zostało uszkodzone w inny sposób, konieczne jest sprawdzenie urządzenia przez producenta lub jego serwis. Skontaktuj się z producentem lub jego infolinią serwisową (patrz wskazówki dotyczące gwarancji).
- Wyjmij baterie z komory baterii, jeżeli są zużyte.
- Jeżeli nie będziesz używał urządzenia przez dłuższy czas, to wyjmij baterie, aby zapobiec rozładowaniu.
- Przy wymianie należy wymieniać wszystkie baterie za jednym razem i nie należy używać jednocześnie różnego typu baterii.

Przegląd urządzenia

- 1 Wyświetlacz LCD
- 2 Przycisk /ALL OFF
- 3 Przyciski urządzeń
- 4 Przycisk S
- 5 Przyciski strzałek
- 6 Przycisk EXIT
- 7 Przyciski P +/-
- 8 Przycisk MACRO
- 9 Przyciski cyfrowe
- 10 Przycisk do jedno- lub dwumiejscowych numerów programów
- 11 Przyciski funkcyjne wideotekstu
- 12 Przycisk podświetlany
- 13 Przycisk AV
- 14 Przyciski nagrywania/odtworzenia
- 15  Wyciszenie
- 16 Przyciski VOL +/-
- 17 Przycisk MENU
- 18 Przycisk OK
- 19 Przycisk FAV / EPG
- 20 Nadajnik i odbiornik podczerwieni
- 21 Kłapka komory na baterie

Wskazówki:

- Opisane tutaj funkcje dotyczą teoretycznego, wyidealizowanego przypadku, w którym struktura przycisków oryginalnego pilota zdalnego sterowania jest zgodna z przyciskami tego pilota uniwersalnego. Będzie to jednak miało miejsce tylko w sporadycznych przypadkach. Brak możliwości imitacji wszystkich funkcji oryginalnego pilota zdalnego sterowania nie stanowi więc wady pilota uniwersalnego.
- Wszystkie marki, użyte w tej instrukcji lub w dołączonej liście kodów, są znakami handlowymi odpowiednich firm.

Uruchomienie

Rozpakowanie urządzenia/sprawdzenie zakresu dostawy

Ostrzeżenie!

Folię opakowaniową należy trzymać z dala od dzieci.
Występuje zagrożenie uduszeniem!

- Rozpakuj urządzenie i akcesoria.
- Sprawdź zakres dostawy
 - uniwersalny pilot zdalnego sterowania (UFB),
 - instrukcja obsługi,
 - spis producentów z listą kodów urządzeń
 - 2 x 1,5 V baterie, typ AAA/LR03 (Micro)

❶ Wskazówka: Uszkodzenia podczas transportu

W przypadku stwierdzenia uszkodzenia transportowego skontaktuj się z producentem lub udostępnianą przez niego infolinią (patrz informacje dotyczące gwarancji).

Wkładanie baterii

⚠ Uwaga!

Pilot uniwersalny może być użytkowany wyłącznie z bateriami 1,5 V (wielkości AAA, LR03).

Wymianę baterii przeprowadź szybko. Dokonane ustawienia pozostają zapamiętane przez ok. 1 minutę. Jeżeli w przeciągu tego czasu nie włożysz nowych baterii, to konieczne będzie ponowne przeprowadzenie wszystkich ustawień. Ustawienie czasu i daty zawsze zostanie utraczone.

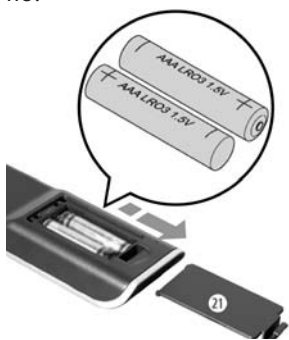

1. Otwórz klapkę komory na baterie ❶ w kierunku strzałki.
2. Włóż baterie zgodnie z ilustracją, a następnie zamknij komorę baterii.

Wyświetlacz ❶ jest aktywny, dopóki włożone są baterie. Poniższa ilustracja pokazuje wyświetlacz LCD ❶ po włożeniu lub wymianie baterii.



❶ Wskazówka:

Jeżeli wyświetlacz LCD ❶ pozostanie nieaktywny, sprawdź biegunowość baterii lub załóż nowe baterie.

Elementy obsługi

Wyświetlacz LCD

Wyświetlacz LCD ❶ jest podzielony na pola.

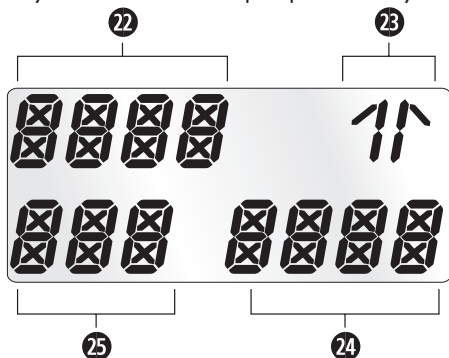

Pole tekstowe ❷

Pokazywane jest tutaj aktualnie wybrane urządzenie, na przykład DVD, TV, VCR itp.

Symbol podświetleni ❸

Przy każdym naciśnięciu przycisku, powodującym wysłanie podświetlonego sygnału, zaświeca symbol podświetleni.

Pole z kodem/czasem ❹

Tutaj wyświetla się kod wybranego urządzenia lub czas. Przy wyświetlaniu czasu miga „:” między cyframi.

Pole dni tygodnia ❺

Tutaj wyświetlają się skrócone nazwy angielskich dni tygodnia po wprowadzeniu daty.

<i>MON</i>	= Monday	= Poniedziałek
<i>TUE</i>	= Tuesday	= Wtorek
<i>WED</i>	= Wednesday	= Środa
<i>THU</i>	= Thursday	= Czwartek
<i>FRI</i>	= Friday	= Piątek
<i>SUN</i>	= Saturday	= Sobota
<i>SUN</i>	= Sunday	= Niedziela

Wskazanie standardowe:



Standardowe wskazanie na wyświetlaczu LCD ❶ składa się z informacji o aktualnym urządzeniu, np. „TV”, skrótovej nazwy dnia tygodnia i wskazania godziny.

Przyciski

i Wskazówka:

Wszystkie opisane tutaj funkcje mogą być oczywiście używane tylko pod warunkiem, że są one obsługiwane przez sterowane urządzenie.

Przycisk /ALL OFF **2**

ALL OFF



Włączanie/wyłączanie urządzenia; naciśnij i przytrzymaj przez 5 sekund, by włączyć/wyłączyć urządzenie.

Przyciski urządzeń **3**

Za pomocą przycisków urządzeń możesz wybrać to urządzenie, które będzie obsługiwane:

TV	telewizor
VCR	magnetowid
AUX1	urządzenie dodatkowe 1
CBL	dekoder telewizji kablowej
CD	odtwarzacz płyt CD
ASAT	analogowy dekodek telewizji satelitarnej
AMP	wzmacniacz dźwiękowy
DVD	odtwarzacz płyt DVD
DSAT	cyfrowy dekodek telewizji satelitarnej
AUX2	urządzenie dodatkowe 2

Przedstawione przyporządkowanie klawiszy nie jest obligatoryjne. Tak więc możesz też przykładowo zaprogramować kod magnetowidu również na miejscu odbiornika telewizyjnego.

Przycisk „S” **4**

S

Naciśnij przycisk i przytrzymaj 3 sekundy, by wybrać menu SETUP (KONFIGURACJA), naciśnij krótko, by wyświetlić datę, wzgl. wybrać funkcję dodatkowe, takie jak EPG lub PIP.

Przyciski strzałek **5**



Poruszanie po menu do góry, w prawo, w dół i w lewo.

Przycisk EXIT **6**

EXIT

W menu powrót o jeden poziom.

Przyciski P +/- **7**

+

P

-

Zmienia kanał odbioru.

Przycisk MACRO ⑧

MACRO

Naciśnięcie przycisku MACRO ⑧, a następnie po nim przycisku cyfrowego ⑨ 1-6, uruchamia poprzednio zarejestrowany ciąg poleceń.

Przyciski cyfrowe ⑨

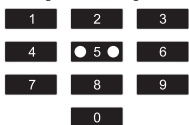

Wprowadź numery programu i kodu urządzenia.

Przycisk do jedno/lub dwumiejscowych numerów programów ⑩



W celu wpisania dwumiejscowego numeru programu (w zależności od typu urządzenia), naciśnij przycisk ⑩, a następnie przyciskami cyfrowymi ⑨ wpisz numer programu. Ponowne naciśnięcie tego przycisku przełącza wyświetlacz z powrotem na wskazania jednocyfrowe.

Przyciski funkcyjne wideotekstu ⑪

W trybie teletekstu przyciski mają następujące funkcje:



Wyświetl funkcję wideotekstu. Podczas zwykłego oglądania telewizji naciśnij najpierw przycisk S ④, a następnie przycisk , by móc korzystać z funkcji „PIP” (obraz w obrazie) odbiornika telewizyjnego.



Zatrzymaj automatyczne przechodzenie do następnej strony wideotekstu.



Powiększenie widoku strony.



Widok tekstu nałożonego na obraz.



Zakończenie funkcji wideotekstu.

① Wskazówki:

- Funkcja wideotekstu jest dostępna tylko w europejskim trybie TV, a odbiornik TV musi posiadać moduł teletekstu.
- Ponadto przyciski P +/- ⑦ sterują następującymi funkcjami teletekstu:

P + Przejście na następną stronę.

P – Przejście na poprzednią stronę.

Przyciski nagrywania/odtworzenia ⑬





Przyciski odtwarzania ⑬ sterują urządzeniami takimi jak odtwarzacze DVD/CD czy magnetowidy:



Odtwarzanie

ASPECT

Zmiana formatu obrazu w obsłudze TV

	Nagrywanie
	Zatrzymanie odtwarzania/nagrywania
	Zatrzymanie odtwarzania
	Cofanie
	Przewijanie do przodu

Przycisk AV ¹⁴

 Przetłaczanie na wejście AV.

Wyciszenie ¹⁵

 Włącz/wyłącz dźwięk.

Przyciski VOL+/- ¹⁶

 Ustawianie głośności (**V**olume).

Przycisk MENU ¹⁷

 Wywołuje menu sterowanego urządzenia.

Przycisk OK ¹⁸

 Za pomocą przycisku OK zatwierdź wybór menu.

Przycisk FAV/EPG ¹⁹

 Naciśnij przycisk FAV/EPG, by wybrać wcześniej zaprogramowane ulubione stacje. Następnie naciśnij krótko przycisk S ⁴, a następnie przycisk FAV/EPG, by wybrać funkcję elektronicznego przewodnika programowego (EPG).

SETUP - ustawienia systemowe

Ustawienia systemowe zawierają następujące możliwości:

- Zaprogramowanie pilota zdalnego sterowania do sterowanych urządzeń
- Ustawianie czasu, daty, kontrastu wyświetlacza, podświetlenia, głośności, funkcji Lock i resetu
- Ustawienia licznika czasu
- "Uczenie" określonych poleceń przycisków
- Tworzenie poleceń makro
- Ustalanie ulubionych

Na następnej stronie przedstawiono przegląd struktury menu.

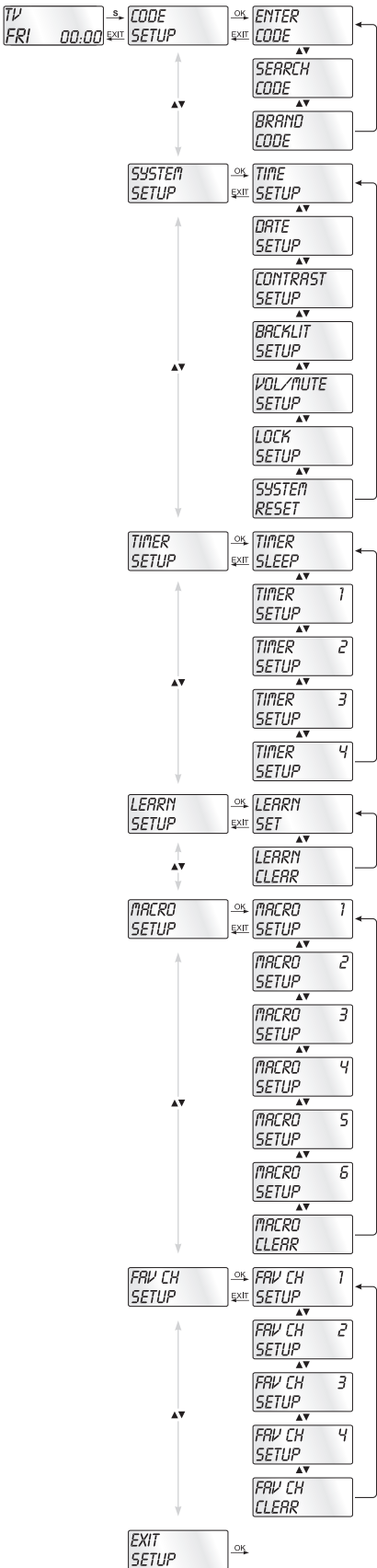

Code Setup (programowanie pilota zdalnego sterowania)

Programowanie pilota jest możliwe na trzy sposoby: Programowanie przez wyszukiwanie kodu marki, przez automatyczne wyszukiwanie kodu lub przez bezpośrednie (ręczne) wprowadzenie kodu.

Na początek najlepiej skorzystaj z kodu marki, gdyż jest to najszybsza metoda programowania, jeżeli producent Twojego urządzenia znajduje się na liście kodów. W drugiej kolejności zalecane jest bezpośrednie wprowadzenie kodu, a dopiero na końcu automatyczne wyszukiwanie kodu.

Programowanie przez wyszukiwanie kodu marki

W przypadku tej metody wybierasz na wyświetlaczu LCD ❶ markę i kod.

Aby zaprogramować pilota zdalnego sterowania wykonaj poniższe operacje:

1. Naciśnij przycisk tego urządzenia ❸, do którego chcesz zaprogramować pilota.
2. Naciśnij i przytrzymaj przycisk S ❹ przez nieco ponad 3 sekundy. Nie przerywaj edycji menu, ponieważ po około 15 sekundach bezczynności menu zostanie zamknięte.
3. Na wyświetlaczu LCD ❶ pojawia się napis „CODE SETUP”. Naciśnij przycisk OK ❷. Na wyświetlaczu LCD ❶ wyświetla się teraz napis „ENTER CODE”. Za pomocą przycisków ▲ ▼ ❺ wybierz pozycję „BRAND CODE” i zatwierdź wybór przyciskiem OK ❷.
4. Pojawia się pierwsza nazwa marki z posegregowanej alfabetycznie listy predefiniowanych urządzeń.
5. Za pomocą przycisków ◀ ▶ ❺ możesz wybrać poszczególne marki.
6. Dla ułatwienia dostępu za pomocą przycisków cyfrowych ❹ możesz przejść bezpośrednio do wybranej litery początkowej:

2 => A	3 => D	4 => G	5 => J
6 => M	7 => P	8 => T	9 => W

Przykład: Przycisk 5 przesuwania wskazanie do litery „J”. Pierwszą marką jest „JVC”*. Jeżeli posiadasz na przykład urządzenie marki „Kenwood”*, to przyciskiem ▶ ❺ poruszaj się w do przodu, aż pojawi się ta nazwa marki. (* Wszystkie wymienione tutaj nazwy marek są znakami handlowymi odpowiednich firm.)
7. Większość producentów stosuje kilka różnych kodów dla pilotów zdalnego sterowania. Musisz teraz stwierdzić, który z dostępnych kodów najlepiej pasuje do Twojego urządzenia. Z prawej strony pod nazwą marki na wyświetlaczu LCD ❶ wyświetla się aktualny kod.

8. Skieruj pilota zdalnego sterowania na dane urządzenie i naciśnij przyciski funkcyjne, aby przetestować kod (za wyjątkiem przycisków ▲ ▼ ◀ ▶ 5, OK 18, EXIT 6 lub przycisków cyfrowych 9).
9. Jeżeli większość przycisków działa, naciśnij OK 18, aby zapisać ustawienia. Na wyświetlaczu LCD 1 wyświetla się „OK”. Na końcu menu automatycznie się zamyka.
10. Jeżeli nie działają żadne przyciski lub działa tylko kilka z nich, to za pomocą przycisku ▲ lub ▼ przycisku 5 wybierz następny kod i przeprowadź test, opisany w punkcie 8.
11. Przyciskiem EXIT 6 możesz przejść w menu o jeden poziom wyżej.

Powtarzaj te operacje dla wszystkich urządzeń, które chcesz sterować za pomocą pilota.

Programowanie przez ręczne wpisywanie kodu

W tym trybie możesz zaprogramować pilota zdalnego sterowania przez bezpośrednie wprowadzenie numeru kodu. Potrzebny numer kodu możesz sprawdzić w dołączonym spisie producentów z listą kodów urządzeń. Jeżeli nowy kod jest niedopuszczalny, to urządzenie odtworzy ostatnio zaprogramowany, dopuszczalny kod.

1. Naciśnij przycisk tego urządzenia 3, do którego chcesz zaprogramować pilota.
2. Naciśnij i przytrzymaj przycisk S 4 przez nieco ponad 3 sekundy.
3. Na wyświetlaczu LCD 1 pojawia się „CODE SETUP”. Naciśnij przycisk OK 18. Na wyświetlaczu LCD 1 wyświetla się teraz napis. W celu wyświetlenia tej funkcji naciśnij przycisk OK 18.
4. Na wyświetlaczu LCD 1 wyświetla się dotychczasowy kod wybranego urządzenia. Miga teraz pierwsze miejsce kodu, które czeka na wprowadzenie cyfry. Za pomocą przycisków cyfrowych 9 wpisz nowy czteromiejscowy kod.
5. Po wprowadzeniu prawidłowego KODU, zostanie on zapamiętany. Na wyświetlaczu LCD 1 wyświetla się na chwilę napis „OK”. Na końcu menu automatycznie się zamyka. W razie niepowodzenia na wyświetlaczu 1 wyświetla się na chwilę napis „ERROR” (błąd) i czeka na ponowne wpisanie kodu. Powtórz wtedy krok 4.
6. Za pomocą przycisku EXIT 6 możesz przejść w menu o jeden poziom wyżej.

Programowanie przez automatyczne wyszukiwanie kodu

Ten proces może potrwać do kilku minut na urządzenie, gdyż konieczne jest wypróbowanie wszystkich kodów dla wybranego urządzenia. Dlatego powinieneś korzystać z tej metody tylko wtedy, jeżeli zaprogramowanie urządzenia przez wyszukiwanie kodu marki lub bezpośrednie wprowadzanie

kodu jest niemożliwe, albo jeżeli Twoje urządzenie nie jest w ogóle podane na wykazie producentów z listą kodów urządzeń.

Wykonaj poniższe operacje, aby przeprowadzić programowanie za pomocą automatycznego wyszukiwania kodu.

1. Naciśnij przycisk urządzenia **3**, którym chcesz sterować (np. VCR).
2. Włącz urządzenie, które ma być sterowane za pomocą pilota zdalnego sterowania. W przypadku urządzeń VCR/DVD/CD włóż ponadto kasetę lub płytę do urządzenia.
3. Naciśnij i przytrzymaj przycisk S **4** przez nieco ponad 3 sekundy.
4. Na wyświetlaczu LCD **1** pojawia się „CODE SETUP”. Naciśnij przycisk OK **18**. Na wyświetlaczu LCD **1** wyświetla się teraz napis „ENTER CODE”. Naciskaj przycisk **▲** lub **▼** przycisk **5**, aż na wyświetlaczu **1** wyświetli się napis „SEARCH CODE”. Skieruj pilota zdalnego sterowania na dane urządzenie, a następnie naciśnij przycisk OK **18**, by wyświetlić tryb „automatycznego wyszukiwania kodu”.
5. Wyszukiwanie rozpoczyna się. Urządzenie rozpocznie wysyłanie kolejno liczb kodów w kolejności rosnącej. Jest to sygnalizowane miganiem symbolu podczerwieni **23**.
6. Gdy urządzenie zareaguje wyłączeniem się, naciśnij od razu przycisk OK **18**, by zapisać aktualny kod. Na wyświetlaczu LCD **1** wyświetla się na chwilę napis „OK”.
7. Sprawdź, czy teraz większość funkcji urządzenia może być sterowana za pomocą pilota. Jeśli tak jest, prawdopodobnie wybrałeś prawidłowy kod. Jeżeli kilka funkcji nie działa, to możesz ponownie rozpocząć automatyczne wyszukiwanie kodu od kroku 1.

i Wskazówka:

- Przy ponownym wyszukiwaniu kodu skieruj pilota zdalnego sterowania na urządzenie docelowe dopiero wtedy, gdy wcześniej znaleziony, nieodpowiedni kod będzie już nieaktualny.
8. Gdy jednak urządzenie *nie* będzie reagowało, prawdopodobnie w kroku 6 nie nacisnąłeś dostatecznie szybko przycisku OK **18**. Następnie naciśnij kilka razy przycisk EXIT **6**, by zakończyć menu i powrócić do standardowego widoku wyświetlacza.
 9. Teraz naciśnij i przytrzymaj przycisk urządzenia **3**, do którego szukasz pasującego kodu. Na dole z prawej strony na wyświetlaczu LCD **1** wyświetla się aktualny kod. Zapamiętaj tę liczbę.
 10. Następnie postępuj zgodnie z opisem podanym w poprzednim rozdziale „Programowanie przez ręczne wpisywanie kodu” i sprawdź, czy działa kod z następną niższą kombinacją liczb.

i Wskazówki:

1. Przy wybranej funkcji wyszukiwania kodu wszystkie przyciski z wyjątkiem przycisku OK **18** i EXIT **6** nie działają.
2. Gdy automatyczne wyszukiwanie dotrze do końca listy, to proces zostaje tam zatrzymany. Widok na wyświetlaczu powraca do napisu „SEARCH CODE”.

System-Setup

Ustawianie godziny

Wyświetlacz LCD **1** pokazuje godzinę. Sposób ustawiania godziny:

1. Naciśnij i przytrzymaj przycisk S **4** przez nieco ponad 3 sekundy. Na wyświetlaczu wyświetla się napis „CODE SETUP”. Jeżeli przerwiesz edycję na około 15 sekund, menu zostanie zamknięte i ponownie wyświetli się widok standardowy.
2. Za pomocą przycisku **▲** lub przycisku **▼** **5** wybierz „SYSTEM SETUP” i zatwierdź wybór przyciskiem OK **18**.
3. Na wyświetlaczu LCD **1** pojawia się „TIME SETUP”. Zatwierdź wybór przyciskiem OK **18**. Na wyświetlaczu LCD **1** wyświetla się teraz napis „TIME” i miga format czasu (*24 HR*).
4. Za pomocą przycisku **▲** lub przycisku **▼** **5** możesz przełączyć na inny format czasu (*12 HR*). Następnie w widoku czasu przed godziną wyświetla się wskazanie pory dnia „A” lub „P”. „A” oznacza „AM” = „ante meridium” (przedpołudnie, 0:00–12:00 godz.). „P” oznacza „PM” = „post meridium” (popołudniu, 12:00–0:00 godz.). Naciśnij przycisk OK **18**, by zatwierdzić wybór.
5. W tym momencie miga wskazanie godzin. Za pomocą przycisku **▲** lub przycisku **▼** **5** wybierz liczbę godzin aktualnego czasu, a następnie naciśnij przycisk OK **18**.
6. W tym momencie miga wskazanie minut. Za pomocą przycisku **▲** lub przycisku **▼** **5** wybierz liczbę minut aktualnego czasu, a następnie naciśnij przycisk OK **18**. Ponownie wyświetla się napis „TIME SETUP”.
7. By zakończyć to lub następne menu, naciskaj przycisk EXIT **6** dotąd, aż na wyświetlaczu LCD **1** wyświetli się widok standardowy.

Ustawianie daty

Na wyświetlaczu LCD **1** wyświetla się data po naciśnięciu przycisku S **4**. Ustawianie daty:

1. Naciśnij i przytrzymaj przycisk S **4** przez nieco ponad 3 sekundy. Na wyświetlaczu wyświetla się napis „CODE SETUP”.
2. Za pomocą przycisku **▲** lub przycisku **▼** **5** wybierz menu „SYSTEM SETUP” i zatwierdź wybór przyciskiem OK **18**.
3. Na wyświetlaczu LCD **1** pojawia się „TIME SETUP”. Naciśnij przycisk **▼** **5**, aby przejść do menu „DATE”.

- SETUP". Zatwierdź wybór przyciskiem OK **18**.
4. Na wyświetlaczu miga liczba roku „2010”. Za pomocą przycisku ▲ lub przycisku ▼ **5** możesz zmienić liczbę roku i zatwierdzić przyciskiem OK **18**. Za pomocą przycisku ▲ lub przycisku ▼ **5** możesz teraz zmienić migającą liczbę miesięcy i zatwierdzić wybór przyciskiem OK **18**. Zaczyna migać wskazanie dni, które również możesz zmienić za pomocą przycisku ▲ lub przycisku ▼ **5**.
 5. Naciśnij przycisk OK **18** w celu zapisania nowych ustawień. Ponownie wyświetla się napis „DATE SETUP”.

Ustawianie kontrastu

Kontrast wyświetlacza możesz ustawić w następujący sposób:

1. Naciśnij i przytrzymaj przycisk S **4** przez nieco ponad 3 sekundy. Na wyświetlaczu wyświetla się napis „CODE SETUP”.
2. Za pomocą przycisku ▲ lub przycisku ▼ **5** wybierz menu „SYSTEM SETUP” i zatwierdź wybór przyciskiem OK **18**.
3. Za pomocą przycisku ▲ lub przycisku ▼ **5** wybierz menu „CONTRAST SETUP” i zatwierdź wybór przyciskiem OK **18**.
4. Na wyświetlaczu LCD **1** miga teraz wartość kontrastu, którą możesz ustawić za pomocą przycisku ▲ lub przycisku ▼ **5**:
Wskazanie na wyświetlaczu:
0 = największy kontrast
15 = najniższy kontrast
5. Przyciskiem OK **18** zapisz wybrane ustawienie. Ponownie wyświetla się napis „CONTRAST SETUP”.

Podświetlenie

Możesz ustawić czas podświetlenia wyświetlacza LCD **1** i przycisków po zakończeniu obsługi. Pamiętaj, że dłuższy czas podświetlenia oznacza krótszy czas pracy baterii.

1. Naciśnij i przytrzymaj przycisk S **4** przez nieco ponad 3 sekundy. Na wyświetlaczu wyświetla się napis „CODE SETUP”.
2. Za pomocą przycisku ▲ lub przycisku ▼ **5** wybierz menu „SYSTEM SETUP” i zatwierdź wybór przyciskiem OK **18**.
3. Za pomocą przycisku ▲ lub przycisku ▼ **5** wybierz menu „BACKLIT SETUP” i zatwierdź wybór przyciskiem OK **18**.
4. Na wyświetlaczu LCD **1** miga teraz wskazanie sekund czasu podświetlenia, które możesz ustawić za pomocą przycisków ▲ ▼ **5** w zakresie od 0 do 60 sekund. W przypadku wybrania ustawienie „0”, podświetlenie jest wyłączone.
5. Przyciskiem OK **18** zapisz wybrane ustawienie. Ponownie wyświetla się napis „BACKLIT SETUP”.

Ustawianie wspólnej głośności/wyłączenia dźwięku

Aby za każdym razem podczas ustawiania głośności i wyłączenia głosu nie trzeba było dodatkowo najpierw naciskać przycisku urządzenia, pilot zdalnego sterowania w tych funkcjach będzie zawsze uruchamiał jedno i to samo urządzenie, standardowo odbiornik telewizyjny. Urządzenie docelowe w tych funkcjach możesz dowolnie zdefiniować.

1. Naciśnij i przytrzymaj przycisk **S** **4** przez nieco ponad 3 sekundy. Na wyświetlaczu wyświetla się napis „CODE SETUP”.
2. Za pomocą przycisku **▲** lub przycisku **▼** **5** wybierz menu „SYSTEM SETUP” i zatwierdź wybór przyciskiem **OK** **18**.
3. Za pomocą przycisku **▲** lub przycisku **▼** **5** wybierz menu „VOL/MUTE SETUP” i zatwierdź wybór przyciskiem **OK** **18**.
4. Wyświetlacz LCD **1** wyświetla napis „ALL VOL SET”. Naciśnij przycisk **OK** **18**, na wyświetlaczu wyświetla się „ALL VOL MODE”.
5. Teraz naciśnij przycisk **3** w urządzeniu, które będzie sterowane za pośrednictwem funkcji wspólnej regulacji głośności.
6. Gdy podane urządzenie będzie wyposażone w funkcję regulacji głośności, przez chwilę wyświetli się napis „SUCCESS” (= POWODZENIE) u menu zostanie zamknięte. Od tej chwili regulacja głośności będzie działała na zdefiniowane urządzenie.
7. Gdy zdefiniowane urządzenie nie będzie wyposażone w niezależną regulację głośności, pilot zdalnego sterowania nie zezwoli na wybranie tego urządzenia i wyświetli się komunikat „VOLUME ERROR” (= BŁĄD). Wtedy również menu zostanie zamknięte. Od tej chwili regulacja głośności będzie działała na dotychczas zdefiniowane urządzenie.

Możesz też wyłączyć funkcję wspólnej regulacji głośności w konkretnych urządzeniach.

1. W tym celu w menu VOL/MUTE SETUP przyciskiem **▲** lub przyciskiem **▼** **5** wybierz funkcję MODE VOL SET i zatwierdź wybór przyciskiem **OK** **18**.
2. Teraz naciśnij przycisk **3** w urządzeniu, które będzie wyłączone ze sterowania za pośrednictwem funkcji wspólnej regulacji głośności. Na wyświetlaczu LCD **1** wyświetla się komunikat „SUCCESS” (POWODZENIE) i funkcja wspólnej regulacji głośności wyłączy się, gdy pilot zdalnego sterowania będzie pracował w trybie pracy jednego z wybranych urządzeń.

W menu VOL/MUTE SETUP możesz też ponownie skasować ustawienia.

1. W tym celu w menu VOL/MUTE SETUP przyciskiem ▲ lub przyciskiem ▼ ⑤ wybierz funkcję VOL/MUTE RESET i zatwierdź wybór przyciskiem OK ⑱.
2. Komunikat na wyświetlaczu LCD ① CONFIRM RESET informuje o konieczności zatwierdzenia skasowania ustawień przyciskiem OK ⑱. Naciśnij przycisk OK ⑱, by usunąć ustawienia, wyświetlenie komunikatu SUCCESS oznacza pomyślne usunięcie ustawień. Albo też naciśnij przycisk EXIT ⑥, by anulować usuwanie.

❗ **Wskazówka:**

W przypadku naciśnięcia w tym menu przycisku EXIT ⑥, nastąpi zamknięcie całego menu.

Ustawianie funkcji Lock

Za pomocą funkcji Lock możesz zablokować dostęp do wszystkich menu konfiguracji.

1. Naciśnij i przytrzymaj przycisk S ④ przez nieco ponad 3 sekundy.
2. Za pomocą przycisku ▲ lub przycisku ▼ ⑤ wybierz menu „SYSTEM SETUP” i zatwierdź wybór przyciskiem ⑱.
3. Za pomocą przycisku ▲ lub przycisku ▼ ⑤ wybierz menu „LOCK SETUP” i zatwierdź wybór przyciskiem OK ⑱. Na wyświetlaczu LCD ① wyświetla się aktualne ustawienie.
4. Za pomocą przycisku ▲ lub przycisku ▼ ⑤ wybierz teraz opcję „LOCK” (blokada włączona) lub „UNLOCK” (blokada wyłączona).
5. Przyciskiem OK ⑱ zapisz ustawienie. Na wyświetlaczu LCD ① wyświetla się ponownie napis „LOCK SETUP”.

System-Reset

Za pomocą tej funkcji możesz przywrócić ustawienia fabryczne uniwersalnego pilota zdalnego sterowania.

Wszystkie dotychczas dokonane ustawienia zostaną skasowane.

1. Naciśnij i przytrzymaj przycisk S ④ przez nieco ponad 3 sekundy. Na wyświetlaczu wyświetla się napis „CODE SETUP”.
2. Za pomocą przycisku ▲ lub przycisku ▼ ⑤ wybierz menu „SYSTEM SETUP” i zatwierdź wybór przyciskiem OK ⑱.
3. Za pomocą przycisku ▲ lub przycisku ▼ ⑤ wybierz menu „SYSTEM RESET” i zatwierdź wybór przyciskiem OK ⑱.
4. Na wyświetlaczu LCD ① wyświetla się teraz napis „CONFIRM RESET”. Skasowanie zatwierdź przyciskiem OK ⑱. Następnie na wyświetlaczu LCD ① wyświetla się komunikat „SUCCESS RESET”. Wszystkie ustawienia zostaną teraz skasowane a menu zamknięte. Lub też zamknij menu, naciskając przycisk EXIT ⑥. Ustawienia pozostaną wtedy zachowane.

Timer Setup

W uniwersalnym pilocie zdalnego sterowania są dostępne 2 tryby licznika czasu, licznik funkcji Sleep i licznik zdarzenia.

Licznik funkcji Sleep

1. Naciśnij przycisk urządzenia ③, którym chcesz sterować (np. VCR).
2. Naciśnij i przytrzymaj przycisk S ④ przez nieco ponad 3 sekundy. Na wyświetlaczu wyświetla się napis „CODE SETUP”.
3. Naciskaj przycisk ▲ lub przycisk ▼ ⑤ dotąd, aż wyświetli się napis „TIMER SETUP”. Naciśnij przycisk OK ⑱, na wyświetlaczu LCD ① wyświetla się napis „TIMER SLEEP”. Wybór tej funkcji zatwierdź przyciskiem OK ⑱.
4. Teraz w prawym dolnym rogu wyświetlacza LCD ① miga liczba minut pozostałego czasu pracy wybranego urządzenia. Za pomocą przycisku ▲ lub przycisku ▼ ⑤ ustaw odpowiednią wartość w zakresie od 1 do 99 minut. Naciśnij przycisk OK ⑱, by zatwierdzić wybór. Przy zaprogramowanym zegarze funkcji Sleep na wyświetlaczu LCD ① wyświetla się z prawej strony czasu symbol „ZZ”.
5. Skieruj pilota w taki sposób, by jego sygnały podczerwieni mogły dojść do wyłączanego urządzenia. Po upływie ustawionego czasu pilot zdalnego sterowania wyłączy urządzenie.
6. Gdy teraz naciśniesz przycisk S ④, w lewym dolnym rogu wyświetlacza LCD wyświetli się napis ① „SL”.

Licznik zdarzenia

Pilot zdalnego sterowania obsługuje 4 liczniki zdarzenia, za pośrednictwem których można o określonym czasie wysłać ustalone serie kombinacje przycisków.

1. Naciśnij i przytrzymaj przycisk S ④ przez nieco ponad 3 sekundy. Na wyświetlaczu wyświetla się napis „CODE SETUP”.
2. Za pomocą przycisku ▲ lub przycisku ▼ ⑤ wybierz menu „TIMER SETUP” i zatwierdź wybór przyciskiem OK ⑱. Na wyświetlaczu LCD ①. Wyświetla się teraz napis „ENTER CODE”. Za pomocą przycisku ▲ lub przycisku ▼ ⑤ wybierz wolne miejsce w pamięci od „TIMER SETUP 1” do „TIMER SETUP 4” i zatwierdź wybór przyciskiem OK ⑱.
3. Teraz miga liczba godzin czasu, po upływie którego uruchomi się żądana kombinacja przycisków. Za pomocą przycisku ▲ lub przycisku ▼ ⑤ ustaw godzinę i naciśnij przycisk OK ⑱ w celu zatwierdzenia wyboru.
4. Teraz miga liczba minut czasu, po upływie którego uruchomi się żądana kombinacja przycisków. Za pomocą przycisku ▲ lub przycisku ▼ ⑤ ustaw minuty i naciśnij przycisk OK ⑱ w celu zatwierdzenia wyboru.

5. Na wyświetlaczu LCD ❶ wyświetla się napis „TIMER X KEY” (X oznacza żądany licznik czasu). Teraz naciśnij żądany przycisk urządzenia ❸ i zaraz po tym żądaną sekwencję poleceń przycisków.
6. Naciśnij przycisk S ❹, by zapisać zmiany i powrócić do przeglądu licznika czasów.
7. Wykonaj analogiczne czynności, by w razie potrzeby zaprogramować pozostałe miejsca w pamięci licznika czasu.
8. Przy zaprogramowanym zegarze funkcji przypinania o zdarzeniach, na wyświetlaczu ❶ wyświetla się z prawej strony czasu symbol zegara „☺”.

❶ **Wskazówki:**

1. W każdym miejscu pamięci licznika czasu możesz zaprogramować maksymalnie 14 przycisków. Po wprowadzeniu 14 przycisku sekwencja zostanie automatycznie zaprogramowana i na wyświetlaczu LCD ❶ wyświetla się napis „FULL”.
2. Również tym menu urządzenie po upływie około 15 sekund przerwy w edycji powróci do widoku standardowego.

Learn Setup

Uniwersalny pilot zdalnego sterowania (PU) może odczytać i zapamiętać sygnały oryginalnego pilota zdalnego sterowania. Jeżeli opisane powyżej metody nie zapewnią działania PU lub nie pozwolą mu wykonywać wszystkich funkcji, to spróbuj nauczyć PU odpowiednich poleceń przy użyciu oryginalnego pilota lub pilotów.

- Załóż nowe baterie do PU i do oryginalnego pilota zdalnego sterowania.
- Zachowaj co najmniej jeden metr odstępu od innych źródeł światła. Źródła światła mogą zakłócić wysyłanie promieni podczerwieni.
- Połóż uniwersalnego pilota zdalnego sterowania i oryginalnego pilota urządzenia w odległości 20–50 cm od siebie na płaskim podłożu tak, by diody podczerwieni ❷ były skierowane do siebie.

❶ **Wskazówki:**

1. Podczas funkcji uczenia nie używaj następujących przycisków: wszystkie przyciski urządzenia ❸, MACRO ❸, przycisk S ❹, EXIT ❺.
2. Naciśnij krótko przycisk na oryginalnym pilocie zdalnego sterowania. Gdy na wyświetlaczu LCD ❶ wyświetli się ponownie komunikat „SUCCESS”, polecenie przycisku zostało pomyślnie zaprogramowane. Gdy jednak wyświetli się komunikat „LEARN ERROR” (BŁĄD PROGRAMOWANIA), musisz powtórzyć operację.
3. Gdy podczas trwania uczenia i wyświetlania napisu „LEARNING” (uczenie) po 30 sekundach nie zostanie naciśnięty żaden przycisk na oryginalnym pilocie zdal-

- nego sterowania, menu uczenia zostanie zakończone. Tego menu nie można zakończyć poprzez naciśnięcie przycisku na uniwersalnym pilocie zdalnego sterowania.
4. W pamięci mieści się łącznie 150 poleceń. Jeżeli pamięć jest pełna, to na wyświetlaczu LCD ❶ wyświetli się napis „MEM FULL”, a tryb uczenia zostaje zakończony.
 5. Za pomocą przycisku EXIT ❸ przywróć poprzedni stan (wyjątek stanowi wyświetlanie napisu „LEARN KEY” wzgl. „LEARNING”).

Funkcja uczenia kodów

1. Naciśnij przycisk urządzenia ❸, do którego uniwersalny pilot zdalnego sterowania nauczy się kodu przycisku.
2. Naciśnij i przytrzymaj przycisk S ❹ przez nieco ponad 3 sekundy. Na wyświetlaczu wyświetla się napis „CODE SETUP”.
3. Za pomocą przycisku ▲ lub przycisku ▼ ❺ wybierz menu „LEARN SETUP” (uczenie) i naciśnij przycisk OK ❶.
4. Na wyświetlaczu LCD ❶ wyświetla się napis „LEARN SET”. Następnie naciśnij przycisk OK ❶. Na wyświetlaczu LCD ❶ wyświetla się napis „LEARN KEY” (wybierz przycisk).
5. Naciśnij najpierw ten przycisk PU, który ma zostać zaprogramowany („nauczony”). Na wyświetlaczu LCD ❶ wyświetla się napis „LEARNING”. Uniwersalny pilot zdalnego sterowania czeka teraz na sygnał podczerwieni od oryginalnego pilota zdalnego sterowania.

❶ Wskazówka:

Jeżeli napis na wyświetlaczu nie zmieni się na „LEARNING”, wybrałeś przycisk, do którego uniwersalny pilot zdalnego sterowania nie może się nauczyć kodu.

6. Ustaw czujniki podczerwieni ❷ obu pilotów zdalnego sterowania naprzeciwko siebie.
7. Naciśnij i przytrzymaj teraz wymagany przycisk oryginalnego pilota, aż na wyświetlaczu LCD ❶ uniwersalnego pilota zdalnego sterowania wyświetli się napis „SUCCESS” lub „LEARN ERROR”.
8. Gdy na wyświetlaczu LCD ❶ pojawi się „SUCCESS” (operacja zakończona pomyślnie), to możesz programować następne przyciski, rozpoczynając od kroku 5. Jeżeli pojawi się „LEARN ERROR” (proces nie powiódł się), to powtórz operację również od kroku 5.
9. W celu anulowania operacji programowania, przy wskazaniu „LEARN SET” naciskaj przycisk EXIT ❸ dotąd, aż na wyświetlaczu ❶ wyświetli się wskazanie standardowe. Przy wyświetlanym napisie „LEARN KEY” wzgl. „LEARNING” zaczekaj 30 sekund bez naciskania żadnego przycisku, aż do zamknięcia menu.

Kasowanie wszystkich zaprogramowanych przycisków

1. Naciśnij i przytrzymaj przycisk S ❹ przez nieco ponad 3 sekundy. Na wyświetlaczu wyświetla się napis „CODE SETUP”.

2. Za pomocą przycisku ▲ lub przycisku ▼ ⑤ wybierz menu „LEARN SETUP” i naciśnij przycisk OK ⑱. Na wyświetlaczu LCD ① wyświetla się napis „LEARN SET”.
3. Za pomocą przycisku ▲ lub przycisku ▼ ⑤ wybierz menu „LEARN CLEAR” (usuń nauczone) i zatwierdź wybór przyciskiem OK ⑱. Na wyświetlaczu LCD ① wyświetla się napis „CONFIRM CLEAR” (zatwierdź usunięcie).
4. Zatwierdź wybór przyciskiem OK ⑱. Na wyświetlaczu LCD ① wyświetla się napis „SUCCESS”. Wszystkie zaprogramowane przyciski zostały usunięte. Na końcu menu automatycznie się zamyka.

ⓘ Wskazówka:

Gdy na wyświetlaczu LCD wyświetli się napis „CONFIRM CLEAR”, możesz przerwać usuwanie przyciskiem EXIT ⑥.

Makro Setup

Za pomocą funkcji MAKRO można wykonywać razem do 16 pojedynczych poleceń przez naciśnięcie jednego przycisku. Oznacza to, że jeden przycisk MAKRO może wykonać kilka zapamiętanych wcześniej poleceń sterujących. Masz do dyspozycji 6 pamięci makr.

Rejestrowanie makra

W celu zaprogramowania makro postępuj w następujący sposób:

1. Naciśnij i przytrzymaj przycisk S ④ przez nieco ponad 3 sekundy. Na wyświetlaczu wyświetla się napis „CODE SETUP”.
2. Za pomocą przycisku ▲ lub przycisku ▼ ⑤ wybierz menu „MACRO SETUP” i zatwierdź wybór przyciskiem OK ⑱. Na wyświetlaczu wyświetla się napis „MACRO SETUP 1”.
3. Za pomocą przycisku ▲ lub przycisku ▼ ⑤ wybierz miejsce w pamięci do zarejestrowania makra (MACRO SETUP 1 - 6) i zatwierdź wybór przyciskiem OK ⑱.
4. Na wyświetlaczu LCD ① wyświetla się napis „MACRO STEP”. Następnie naciśnij kolejno żądane przyciski (maks. 16). Sekwencja powinna rozpoczynać się od przycisku urządzenia ③.
5. Standardowo polecenia makr są wysyłane w odstępach czasowych co 1 sekundę. Ponieważ niektóre urządzenia reagują z pewnym opóźnieniem, może się zdarzyć, że sekwencja poleceń makro będzie wysyłana do urządzenia zbyt szybko. Można wtedy zaprogramować przerwę 5–21 sekund przed wysłaniem polecenia przyciskiem. W tym celu ponownie naciśnij przycisk MACRO ⑧. W dolnym prawym rogu wyświetlacza LCD ① wyświetla się bieżąca długość przerwy w sekundach.
6. Po osiągnięciu maksymalnej ilości poleceń przycisków, na wyświetlaczu LCD ① wyświetla się napis „FULL”.

- Zapisz wprowadzoną sekwencję przyciskiem S ④.
Na wyświetlaczu LCD ① wyświetla się napis „MACRO SETUP”.
- Jeżeli wybierając zarejestrowane makro (krok 3) zaznaczysz już zajęte miejsce w pamięci, istniejące makro zostanie nadpisane.
- Powtarzaj operacje od kroku 3, aby zaprogramować inne makra.
- Za pomocą przycisku EXIT ⑥ przejdziesz do poziomu wyżej menu, z wyjątkiem funkcji wprowadzania poleceń przycisków.



❗ Wskazówki:

- W ramach jednego makro możesz zapamiętać maksymalnie 16 pojedynczych poleceń przycisków. Po wprowadzeniu 16 poleceń przycisku, na wyświetlaczu LCD wyświetla się komunikat „FULL” ①.
- By zakończyć tryb bez wprowadzenia zmian, zaczekaj około 15 sekund bez naciskania żadnego przycisku.
- W trybie „MACRO STEP” możesz teraz za pomocą przycisku S ④ powrócić do poprzedniego stanu.

Przykład: Chcesz zapisać ciąg poleceń w makro. Zaczni od trybu „MACRO STEP”.

Wymagany ciąg poleceń: Włącz TV => PRZERWA => przełącz na wejście AV => włącz DVD => PRZERWA => odtwarzaj DVD.

W trybie „MACRO STEP” wprowadź w tym celu przyciskami następujące polecenia:

TV =>  => MACRO (czas przerwy) => AV => DVD
=>  => MACRO (czas przerwy) => 

Wykonywanie makra

Aby wykonać zaprogramowane wcześniej makro postępuj w następujący sposób:

- Naciśnij przycisk MACRO ⑧.
- Za pomocą odpowiedniego przycisku cyfrowego ⑨ otwórz żądane makro (1-6). Przykład: By wykonać makro 3, naciśnij przycisk MACRO ⑧, a następnie w ciągu 5 sekund przycisk cyfrowy „3”.

Usuwanie wszystkich makr

Aby skasować zaprogramowane wcześniej wszystkie makra postępuj w następujący sposób:

- Naciśnij i przytrzymaj przycisk S ④ przez nieco ponad 3 sekundy. Na wyświetlaczu wyświetla się napis „CODE SETUP”.
- Za pomocą przycisku ▲ lub przycisku ▼ ⑤ wybierz menu „MACRO SETUP” i zatwierdź wybór przyciskiem OK ⑩. Na wyświetlaczu wyświetla się napis „MACRO SETUP 1”.

3. Za pomocą przycisku ▲ lub przycisku ▼ ⑤ wybierz menu „MACRO CLEAR” i zatwierdź wybór przyciskiem ⑱.
4. Na wyświetlaczu LCD ① wyświetla się napis „CONFIRM CLEAR” (zatwierdź usunięcie). Zatwierdź usunięcie przyciskiem OK ⑱. Na wyświetlaczu LCD ① wyświetli się napis „SUCCESS”. Wszystkie makra zostaną skasowane a menu zamknięte.

① **Wskazówki:**

1. Gdy na wyświetlaczu LCD ① wyświetli się napis „CONFIRM CLEAR”, możesz przerwać usuwanie przyciskiem EXIT ⑥.
2. Pojedynczych makr nie możesz usuwać, tylko możesz je nadpisywać.

Ulubiony kanał

① **Wskazówka:**

Za pomocą tej funkcji możesz zapisywać wybrane stacje jako ulubione.

Programowanie ulubionych

Ulubione stacje możesz zapamiętać w następujący sposób:

1. Naciśnij przycisk tego urządzenia ③, do którego chcesz zapisać ulubione stacje.
2. Naciśnij i przytrzymaj przycisk S ④ przez nieco ponad 3 sekundy. Na wyświetlaczu wyświetla się napis „CODE SETUP”.
3. Za pomocą przycisku ▲ lub przycisku ▼ ⑤ wybierz menu „FAV CH SETUP” i zatwierdź wybór przyciskiem OK ⑱. Na wyświetlaczu wyświetla się napis „FAV CH SETUP 1”.
4. Za pomocą przycisku ▲ lub przycisku ▼ ⑤ wybierz miejsce w pamięci do zarejestrowania makra (FAV CH SETUP 1 - 4) i zatwierdź wybór przyciskiem OK ⑱.
5. Na wyświetlaczu LCD ① wyświetla się napis „FAV CH STEP”. Teraz naciśnij kolejno przyciski (maks. 4) w celu wybrania ulubionej stacji.
6. Po osiągnięciu maksymalnej ilości poleceń przycisków, na wyświetlaczu LCD ① wyświetla się napis „FULL”.
7. Zapisz wprowadzoną sekwencję przyciskiem S ④. Na wyświetlaczu LCD ① wyświetla się napis „FAV CH SETUP”.
8. Jeżeli wybierając zapamiętaną ulubioną stację (krok 4) zaznaczysz już zajęte miejsce w pamięci, istniejąca ulubiona stacja zostanie nadpisana.
9. Powtórz kolejne kroki przy tworzeniu dalszych ulubionych.
10. Za pomocą przycisku EXIT ⑥ przejdziesz do poziomu niższej menu, z wyjątkiem funkcji wprowadzania poleceń przycisków.

i Wskazówka:





W zależności od modelu i marki wybranego urządzenia sposób wprowadzania numerów kanałów może być różny. Ewentualnie w przypadku kanałów o złożonych numerach najpierw musisz nacisnąć przycisk  10.

Wybieranie ulubionych

W celu wybrania uprzednio zapamiętanej ulubionej stacji, naciśnij przycisk FAV/EPG 19, a następnie odpowiedni przycisk cyfrowy żądanego miejsca w pamięci (1 - 4).

Kasowanie wszystkich kanałów FAV

Aby skasować zaprogramowane ulubione stacje, postępuj w następujący sposób:

1. Naciśnij i przytrzymaj przycisk S 4 przez nieco ponad 3 sekundy.
2. Za pomocą przycisku  lub przycisku  5 wybierz menu „FAV CH SETUP” i zatwierdź wybór przyciskiem OK 18. Na wyświetlaczu wyświetla się napis „FAV CH SETUP 1”.
3. Za pomocą przycisku  lub przycisku  5 wybierz menu „FAV CH CLEAR” i zatwierdź wybór przyciskiem OK 18.
4. Na wyświetlaczu LCD 1 wyświetla się napis „CONFIRM CLEAR” (zatwierdź usunięcie). Zatwierdź usunięcie przyciskiem OK 18. Na wyświetlaczu LCD 1 wyświetli się napis „SUCCESS”. Wszystkie ulubione stacje zostaną skasowane a menu zamknięte.

i Wskazówki:

1. Gdy na wyświetlaczu LCD 1 wyświetli się napis „CONFIRM CLEAR”, możesz przerwać usuwanie przyciskiem EXIT 6.
2. Pojedynczych ulubionych stacji nie możesz usuwać, tylko możesz je nadpisywać.

Regulacja głośności

Vol +/-, (wyciszenie)

Naciśnij przycisk „VOL +”, aby zwiększyć głośność. Przyciskiem „VOL -” możesz zmniejszać głośność. W celu wyciszenia dźwięku, naciśnij przycisk  15. Ponowne naciśnięcie tego przycisku włącza dźwięk z powrotem.

Naciśnięcie przycisków VOL +/- 16 na uniwersalnym pilocie zdalnego sterowania powinno uruchamiać regulację głośności odbiornika TV, niezależnie od tego, który przycisk urządzeń 3 został uprzednio naciśnięty. Nie dotyczy to jednakże urządzeń „AMP”, „DVD”, „ASAT”, „DSAT” i „CBL”, gdy można wyjść z założenia, że urządzenia te mają własną regulację głosu.

Informacje dotyczące obsługi

- ⇒ Aby móc obsługiwać jedno z zaprogramowanych urządzeń za pomocą uniwersalnego pilota zdalnego sterowania musisz najpierw nacisnąć odpowiedni przycisk urządzenia ❸. Następnie skieruj pilota na urządzenie i naciśnij wymagany przycisk.
- ⇒ Korzystaj z przycisków cyfrowych ❹ dokładnie w taki sam sposób, jak przy korzystaniu z oryginalnego pilota. Przed wprowadzeniem dwucyfrowej pozycji naciśnij ewentualnie przycisk  ❺.
- ⇒ Naciśnij przycisk FAV/EPG ❻, aby uruchomić elektroniczny przewodnik programowy urządzenia, wyposażonego w tę funkcję.
- ⇒ Gdy naciśniesz przycisk S ❼, w prawym dolnym rogu wyświetlacza LCD ❶ przez 10 sekund będzie wyświetlała się data.
- ⇒ Przy naciśniętym i przytrzymanym przycisku urządzenia ❸, w prawym dolnym rogu wyświetlacza LCD ❶ wyświetli się kod uaktywniony do tego urządzenia.
- ⇒ Przyciskiem MENU ❽ możesz wyświetlić ekran ustawień danego urządzenia docelowego.
- ⇒ Naciśnij przycisk podświetlany ❿, by włączyć wzgl. wyłączyć podświetlenie wyświetlacza i przycisków.

Wyłącz wszystkie (ALL OFF)

Wskazówki:

Przyciskiem  ALL OFF (wyłącz wszystkie) ❶ możesz automatycznie wyłączyć wszystkie włączone urządzenia. Za pomocą tej funkcji możesz ponownie włączyć wyłączone wcześniej urządzenia (w zależności od urządzenia). W tym celu naciśnij i przytrzymaj przez około 5 sekund przycisk ALL OFF ❶. Powyższe działa tylko pod następującymi warunkami:

1. Uniwersalny pilot zdalnego sterowania ma zapewnioną widzialność wszystkich urządzeń.
 2. Funkcje automatycznego wyszukiwania kodu, wyszukiwania kodu marki i funkcje MAKRO nie są aktywne.
 3. Wszystkie urządzenia docelowe muszą obsługiwać wyłączenie za pomocą pilota zdalnego sterowania.
- By ponownie włączyć automatycznie wszystkie urządzenia, ponownie naciśnij i przytrzymaj przycisk  ❶, aż wszystkie urządzenia zostaną włączone.

Czyszczenie i przechowywanie

Uwaga!

Podczas czyszczenia należy pamiętać o tym, aby do wnętrza obudowy nie przedostała się wilgoć! W przeciwnym razie powstaje niebezpieczeństwo nieodwracalnego uszkodzenia urządzenia!

- ⇒ Obudowę urządzenia czyścić wyłącznie lekko wilgotną szmatką z delikatnym płynem do mycia.
- ⇒ Urządzenie przechowuj wyłącznie w otoczeniu spełniającym wymogi podane w rozdziale Dane techniczne.
- ⇒ Przed odłożeniem urządzenia na dłuższy czas, wyjmij baterie, by nie spowodowały uszkodzenia urządzenia gdy wyleją w trakcie przerwy w użytkowaniu.

Błędy i sposoby ich usuwania

Urządzenie nie reaguje na działanie uniwersalnego pilota zdalnego sterowania.

- ⇒ Sprawdź baterie. Muszą mieć wystarczające napięcie i być prawidłowo włożone.
- ⇒ Naciśnięś wcześniej prawidłowy przycisk ❸ urządzenia docelowego?
- ⇒ Sprawdź, czy dla urządzenia docelowego został zaprogramowany prawidłowy kod (patrz rozdział „Code Setup”).

Uniwersalny pilot zdalnego sterowania nieprawidłowo przesyła polecenia.

- ⇒ Naciśnij odpowiedni przycisk urządzenia ❸, aby przełączyć uniwersalnego pilota zdalnego sterowania na prawidłowy tryb.
- ⇒ Baterie muszą mieć wystarczające napięcie i być prawidłowo włożone.
- ⇒ Być może używasz nieprawidłowego kodu. Rozpocznij wyszukiwanie kodu marki, automatyczne wyszukiwanie kodu lub bezpośrednio (ręczne) wprowadzenie kodu.

Uniwersalny pilot zdalnego sterowania nie przełącza stacji w urządzeniu.

- ⇒ Naciśnij odpowiedni przycisk urządzenia ❸, aby przełączyć uniwersalnego pilota zdalnego sterowania na prawidłowy tryb.
- ⇒ Jeżeli oryginalny pilot zdalnego sterowania nie posiada przycisku „-/ -”, to przełączaj programy przyciskami P +/- ❶ lub przyciskami cyfrowymi ❹.
- ⇒ Jeżeli to nie działa, to być może jest aktywna blokada rodzicielska danego urządzenia.

Niektóre przyciski uniwersalnego pilota zdalnego sterowania nie działają prawidłowo.

- ⇒ Uniwersalny pilot zdalnego sterowania może nie obsługiwać wszystkich funkcji oryginalnego pilota.
- ⇒ Być może nie zaprogramowałeś optymalnego kodu. Wyszukaj kodu, który będzie obsługiwał więcej funkcji docelowego urządzenia.

Uniwersalny pilot zdalnego sterowania nie reaguje na naciskanie przycisków.

- ⇒ Baterie muszą mieć wystarczające napięcie i być prawidłowo włożone.

⇒ Skieruj pilota na urządzenie.

Wyświetlacz LCD ❶ niczego nie pokazuje.

- ⇒ Baterie muszą mieć wystarczające napięcie i być prawidłowo włożone.
- ⇒ Ustawiony jest zbyt niski kontrast. Zwiększ ustawienie kontrastu.

Utylizacja

W żadnym przypadku nie należy wyrzucać urządzenia do normalnych śmieci domowych. Produkt jest zgodny z dyrektywą 2002/96/EC.



Uniwersalny pilot zdalnego sterowania

- Uniwersalnego pilota zdalnego sterowania należy utylizować tylko przez właściwe przedsiębiorstwo utylizacji odpadów lub przez komunalny zakład oczyszczania.
- Przestrzegaj aktualnie obowiązujących przepisów. W razie pytań i wątpliwości należy skontaktować się z miejscowym przedsiębiorstwem usuwania odpadów.

Baterie i akumulatorki

- Baterii i akumulatorów nie wolno wyrzucać razem ze śmieciami domowymi.
- Baterie mogą zawierać substancje trujące, szkodliwe dla środowiska naturalnego. Bateria/akumulatory utylizuj zawsze zgodnie z obowiązującymi przepisami.
- Każdy konsument jest ustawowo zobowiązany do oddawania wszystkich baterii i akumulatorów w punktach zbiorczych gminy, dzielnicy lub w sklepie. Obowiązek ten został wprowadzony, aby baterie/akumulatory były usuwane w sposób nieszkodliwy dla środowiska naturalnego.
- Baterie / akumulatory oddawaj zawsze w stanie całkowitego rozładowania.

Wszystkie materiały wchodzące w skład opakowania należy przekazać do odpowiednich punktów zbiórki odpadów.



Dane techniczne

Obsługiwane urządzenia:	10
Wymiary	
D x S x W:	217 x 50 x 22 mm
Masa:	102 g (bez baterii)
Dioda podczerwieni:	Klasa lasera 1
Zasilanie baterie:	2 x 1,5 V typ AAA/ LR03 (Micro) (znajdują się w zestawie)
Temperatura robocza :	+ 5 - +35 °C
Temperatura przechowywania:	-20 - +50 °C
Wilgotność:	5 - 90 % (przy braku kondensacji)

Wskazówka dotycząca zgodności

Urządzenie zostało przetestowane i posiada dopuszczenie w zakresie podstawowych wymagań i innych obowiązujących przepisów dyrektywy w sprawie kompatybilności elektromagnetycznej 2004/108/EC.



Importer

KOMPERNASS GMBH
BURGSTRASSE 21
44867 BOCHUM, GERMANY

www.kompernass.com

Gwarancja i serwis

Urządzenie objęte jest trzyletnią gwarancją, licząc od daty zakupu. Urządzenie zostało starannie wyprodukowane i poddane skrupulatnej kontroli przed wysyłką. Paragon należy zachować jako dowód dokonania zakupu. W przypadku napraw gwarancyjnych skontaktuj się telefonicznie z najbliższym punktem serwisowym. Tylko w ten sposób można zagwarantować bezpłatną wysyłkę zakupionego produktu.

Gwarancja obejmuje wyłącznie wady materiałowe i fabryczne, natomiast nie obejmuje części ulegających zużyciu ani uszkodzeń części łatwo łamliwych, np. wyłącznika lub akumulatorów.

Produkt przeznaczony jest wyłącznie do użytku domowego, a nie do zastosowań przemysłowych i profesjonalnych. Gwarancja traci ważność w przypadku niewłaściwego używania urządzenia, używania niezgodnego z przeznaczeniem, użycia siły lub ingerencji w urządzenie, dokonywanej poza naszymi autoryzowanymi punktami serwisowymi.

Niniejsza gwarancja nie ogranicza ustawowych praw nabywcy urządzenia.

Usługa gwarancyjna nie przedłuża czasu trwania gwarancji. Dotyczy to również wymienionych i naprawionych części. Szkody i wady wykryte ewentualnie podczas zakupu należy zgłosić niezwłocznie po rozpakowaniu urządzenia, nie później niż dwa od daty zakupu. Wszystkie naprawy wykonane po upływie okresu gwarancyjnego będą wykonywane odpłatnie.

PL Kompernass Service Polska
Tel.: 022 / 3972212
E-mail: support.pl@kompernass.com

Fontos biztonsági utasítások	56
A készülék áttekintése	57
Üzembevétel	58
A készülék kicsomagolása/A szállítási terjedelem ellenőrzése	58
Elemek behelyezése	58
Kezelőelemek	59
LCD kijelző	59
Gombok	60
SETUP - rendszerbeállítások	62
Code Setup (a távirányító programozása)	64
A márkakód keresés beprogramozása	64
A kézi kódbeadás beprogramozása	65
Az automatikus kódkeresés beprogramozása	65
Rendszerbeállítás	66
Idő beállítása	66
Dátum beállítása	67
Kontraszt beállítása	67
Háttér megvilágítás	68
Globális hangerő/némítás beállítása	68
Zár funkció beállítása	69
Rendszer visszahelyezése (reset)	69
Timer Setup	70
Sleep timer (alvás időzítő)	70
Esemény időzítő	70
Learn Setup	71
Kódtanulási funkció	71
Makro Setup	72
Kedvenc csatornák	74
Hangerő szabályozás	75
Vol +/-,  (némítás)	75
A kezeléshez	76
Valamennyi KI	76
Tisztítás és tárolás	76
Hiba / Hibakezelés	77
Ártalmatlanítás	78
Műszaki adatok	78
Megfelelőségre vonatkozó tudnivalók	78
Gyártja	79
Garancia és szerviz	79

UNIVERZÁLIS TÁVIRÁNYÍTÓ KH2158

Ez a dokumentáció szerzői jogvédelem alatt áll.

Valemennyi jog, a fotomechanikai lejátszásra, sokszorosításra és különleges eljárással történő sokszorosítása (például adatfeldolgozással, adathordozóval és adathálózattal) vonatkozóak is még részlegesen is, valamint a tartalmi és módosítások joga fenntartva.

Az első használat előtt figyelmesen olvassa el a használati utasítást majd későbbi használatra tegye el. A készülék harmadik fél részére történő továbbadásakor adja át a leírást is.

Fontos biztonsági utasítások

Rendeltetésszerű használat

Gyermekek csak felnőtt felügyelete mellett kezelheti a távirányítót.

Az univerzális távirányító legfeljebb tíz távirányítót helyettesíthet. Csak infravörös vevővel rendelkező szórakoztatóelektronikai készülékhez lehet használni. Az univerzális távirányító funkciói lényegében megegyeznek az eredeti távirányítók funkcióival. Az univerzális távirányító magánjellegű, nem pedig kereskedelmi használatra való.

Minden egyéb felhasználás nem számít rendeltetésszerűnek. A nem rendeltetésszerű használatból vagy önkényes átszerelésből eredő károkért a gyártó nem vállal felelősséget.

Figyelmeztetés

Ennek a veszélyességi fokozatnak a figyelmeztető jele lehetséges veszélyes helyzetet jelöl. Sérülést okozhat, ha nem tudjuk elkerülni ezeket a veszélyes helyzeteket. Tartsa be a használati útmutatóban lévő figyelmeztető utasításokat, hogy elkerülje a személyi kárt.

Figyelem

Ezen veszélyességi fokozat figyelmeztető utasítása lehetséges anyagi kárt jelöl. Anyagi kárt okozhat, ha nem tudjuk elkerülni ezeket a veszélyes helyzeteket. Az anyagi kár elkerülése érdekében tartsa be a figyelmeztető utasításban szereplő felszólítást.

Tudnivaló

Tudnivaló jelöli a kiegészítő információkat, melyek megkönnyítik a készülék kezelését.

Vigyázat, az elemek hibás kezelése balesetveszélyes!

Az elemeket különösen elővigyázatosan kell kezelni. Vegye figyelembe az alábbi biztonsági tudnivalókat:

- Ne engedje, hogy az elemek gyermek kezébe jussanak. A gyermekek a szájukba vehetik az elemeket és lenyelhetik őket. Ha valaki lenyelné az elemeket, azonnal orvoshoz kell fordulni.

- Az elemeket ne dobja tűzbe. Az elemek ilyenkor nagy hőmérsékletnek vannak kitéve.
- Robbanásveszély! Az elemeket nem szabad tölteni.
- Az elemeket nem szabad felnyitni vagy rövidre zárni.
- Az elemből kifolyó elemsav irritálhatja a bőrt. Bőrrel érintkezve bő vízzel le kell öblíteni. Ha a folyadék a szembe jutna, alaposan bő vízzel ki kell öblíteni, nem szabad dörzsölni és azonnal orvoshoz kell fordulni.



Figyelem!

Az univerzális távirányító 1. lézerosztályú infravörös diódával rendelkezik. A szemsérülések elkerülése végett ne nézen bele optikai készülékekkel.

A készülék sérülései

- Ha a készülék elromlana, ne próbálja meg önmaga megszerelni. Kár esetén keresse meg a gyártót vagy annak szerviz forródrótját (lásd a Garancia lapot).
- Ha folyadék kerülne a készülék belsejébe vagy más módon sérült volna meg, a gyártónak, vagy annak szerviz forródrótjának kell ellenőriznie. Vegye fel a kapcsolatot a gyártóval vagy annak szerviz forródrótjával (lásd a Garancia lapot).
- Vegye ki az elhasznált elemeket az elemrekeszből.
- Ha hosszabb ideig nem használja a készüléket, vegye ki belőle az elemeket, nehogy kiszüljenek.
- Szükség esetén mindig az összes elemet egyszerre cserélje ki és mindig azonos típusú elemet használjon.

A készülék áttekintése

- 1 LCD kijelző
- 2 /ALL OFF gomb
- 3 készülékgombok
- 4 S gomb
- 5 nyíl gombok
- 6 EXIT gomb
- 7 P +/- gombok
- 8 MACRO gomb
- 9 szám gombok
- 10 egy- vagy kétjegyű programszámok gombja
- 11 teletext funkció gombok
- 12 megvilágítás gomb
- 13 felvevő/lejátszó gombok
- 14 AV gomb
- 15  némítás
- 16 VOL +/- gombok
- 17 MENU gombok
- 18 OK gomb
- 19 FAV / EPG gomb
- 20 infravörös adó/vevő
- 21 elemrekesz fedele

i Tudnivalók:

- Az itt leírt funkciók arra az elvi optimális esetre vonatkoznak, hogy az adott eredeti távirányító gombszerkezete egyezik az univerzális távirányítóéval. Ez azonban csak a legritkább esetekben van így. Ha tehát nem tudja használni az eredeti távirányító valamennyi funkcióját, az nem az univerzális távirányító hibáját jelenti.
- A leírásban vagy a mellékelt kódlistában felhasznált valamennyi márkanév az adott cégek kereskedelmi jelei.

Üzembevétel

A készülék kicsomagolása/A szállítási terjedelem ellenőrzése

⚠ Figyelmeztetés!

A csomagolófóliát tartsa távol a gyermekektől.
Fulladás veszélye áll fenn.

- Csomagolja ki a készüléket és tartozékait.
- Ellenőrizze a csomag tartalmát
 - univerzális távirányító,
 - használati utasítás,
 - gyártók jegyzéke készülék kódlistával:
 - 2 db 1,5 V-os AAA /LR03 mini ceruza elem

i Tudnivaló: Szállítási károk

Amennyiben szállítási kárt észlel, forduljon a gyártóhoz vagy annak szerviz forródrótjához (lásd a Garancia lapot)

Elemek behelyezése

⚠ Figyelem!

Az univerzális távirányítót csak 1,5 V-os elemmel (AAA, LR03) szabad üzemeltetni.

Gyorsan végezze el az elemek cseréjét. Az eszközölt beállítások kb. 1 percig maradnak lementve. Ha ez alatt az idő alatt nem helyez be új elemeket, akkor valamennyi beállítást véghez kell vinni. A pontos idő és a dátum azonban mindenképpen elvész.

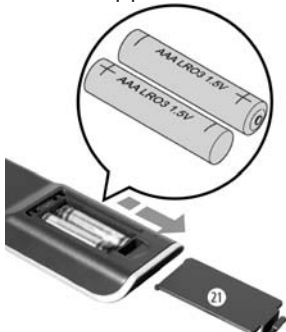

1. Nyissa ki az elemrekesz fedelét **21** a nyíl irányába.
2. Helyezze be az elemeket az ábra szerint és csukja be az elemrekesz fedelét.

Az LCD kijelző ❶ addig van bekapcsolva, amíg be vannak helyezve elemek. Az alábbi ábra az LCD kijelzőt ❶ mutatja az elemek behelyezése vagy elemcsere után.



❶ **Tudnivaló:**

Ha nem látható az LCD kijelző ❶, ellenőrizze az elemek pólusait vagy helyezzen be új elemeket.

Kezelőelemek

LCD kijelző

Az LCD kijelző ❶ mezőkre van osztva.

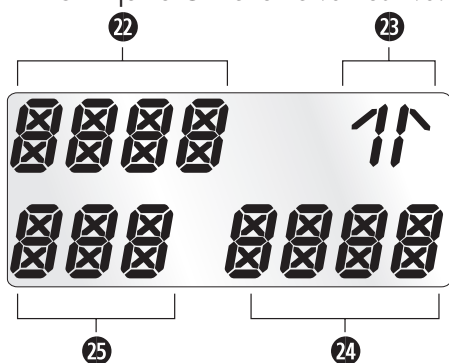

Szöveges mező ❷

Itt látszik az éppen kiválasztott készülék, pl. DVD, TV vagy VCR. stb.

Infravörös jelzés ❸

Ennek a gombnak a megnyomásakor a távirányító infravörös jelet küld és az infravörös jel világít.

Kód-/időmező ❹

Itt jelenik meg a kiválasztott készülék készülékkódja vagy a pontos idő. A pontos idő kijelzésénél „:” villog a számok közepén.

Hét napjának a mezője ❺

Itt olvasható le az aktuális nap megnevezésének angol rövidítése, miután beadtuk a dátumot.

<i>MON</i>	= Monday	= hétfő
<i>TUE</i>	= Tuesday	= kedd
<i>WED</i>	= Wednesday	= szerda
<i>THU</i>	= Thursday	= csütörtök
<i>FRI</i>	= Friday	= péntek

SAT = Saturday = szombat
SUN = Sunday = vasárnap

Standard kijelzés:



Az LCD kijelző ❶ standard kijelzése az aktuális készülék megnevezéséből, pl. „TV”, a hét napjának rövidítéséből és a pontos idő kijelzéséből áll.

Gombok

❶ Tudnivaló:

Valamennyi itt leírt funkciót természetesen csak akkor tud használni, ha ezeket az irányítandó készülék támogatja is.

⏻/ALL OFF gomb ❷



A készülék be- és kikapcsolása: kb. 5 másodpercig tartsuk lenyomva, ha valamennyi készüléket be ill. ki szeretnénk kapcsolni.

Készülékgombok ❸

A készülék gombjaival választja ki a kezelendő készüléket.

TV	televízió
VCR	videómagnó
AUX1	1. kiegészítő készülék
CBL	kábel vevő
CD	CD lejátszó:
ASAT	analóg műholdvevő
AMP	audió erősítő
DVD	DVD lejátszó
DSAT	digitális műholdvevő
AUX2	2. kiegészítő készülék

Az ismert gombkiosztás nem kötelező. A videólejátszóhoz való kódot is le lehet menteni például a TV helyén.

„S” gomb ❹



3 másodpercig tartsa nyomva a SETUP menü lekérdezéséhez, röviden nyomja meg, ha meg szeretné jeleníteni a dátumot, ill. ha le akarja hívni a kiegészítő funkciókat, mint az EPG-t vagy PIP-et.

Nyílombok ❺



A menüben felfele, jobbra, lefele és balra lehet vele haladni.

EXIT gomb 6

EXIT

A menüben egy szintet visszalép.

P +/- gombok 7

+

P

-

A vételi csatorna átváltása.

MACRO gomb 8

MACRO

A MACRO gomb 8 utána számgombbal 9 1-6, aktiválja az előtte lementett parancssort.

Számgombok 9

1

2

3

4

5

6

7

8

9

0

Az adók és készülékkód számainak beadása.

Az egy-/kétjegyű programszámok gombja 10

-/--

A kétjegyű programszámokhoz (a készülék típusától függően) nyomja meg először a 10 gombot, majd a számgombokkal 9 adja be a program számát. Ha ismét megnyomjuk, a kijelzés megint egyjegyű lesz.

Teletext funkció gombok 11

Teletext üzemmódban a gomboknak az alábbi funkciójuk van:



a teletext funkció lehívása

Normál TV üzemmódban először nyomja meg az S-gombot 4, majd a -gombot, hogy irányítsa televízió készüléke „PIP”-funkcióját (kép a képben).



többoldalas teletextoldalak esetén megállítja az automatikus lapozást



az oldal megjelenítésének nagyítása



a szöveg és a televízió képének egymás fölötti megjelenítése



a teletext funkció befejezése

i Tudnivalók:







- A teletext funkció csak európai TV üzemmódban áll rendelkezésre és a TV-nek rendelkeznie kell teletext modullal.
- Ezenkívül a P +/- gombok 7 az alábbi teletext funkciókat vezérlik:

P + egy oldallal tovább lapoz

P - egy oldallal vissza lapoz

Felvevő/lejátszó gombok ¹³

A lejátszógombok ¹³ olyan készülékeket irányítanak, mint a DVD/CD lejátszó és a videómagnó:

	lejátszás kezdése
ASPECT	képformátum átkapcsolás TV-kezelésekor
	Felvétel
	lejátszás/felvétel/csévézés megállítása
	a lejátszás megállítása
	visszacsévézés
	előrecsévézés/léptetés

AV gomb ¹⁴

 Az AV bemenetre kapcsol át.

Némítás ¹⁵

 Be- és kikapcsolja a hangot.

VOL+/- gombok ¹⁶

 A hangerő (**V**olume) beállítása.

MENU gomb ¹⁷

 A vezérelt készülék menüjét hívja le.

OK gomb ¹⁸

 Az OK gombbal igazolhatja a menü kiválasztását.

FAV/EPG gomb ¹⁹

 Ha az előtte programozott kedvenc adókat szeretné hívni, nyomja meg a FAV/EPG gombot. Ha a célkészülék elektronikus programvezetését szeretné hívni, először nyomja meg röviden az S-gombot ⁴, majd a FAV/EPG-gombot.

SETUP - rendszerbeállítások

A rendszerbeállításokban az alábbiakra van mód:

- a távirányító programozása az irányítandó készülékekre
- a pontos idő, dátum, kijelző kontraszt, háttérmegvilágítás, hangerő, zár funkció, valamint a rendszer reset beállítása
- időzítő beállítások
- bizonyos gombparancsok "betanítása"
- makrók létrehozása
- kedvencek meghatározása

A következő oldalon a menüszerkezet áttekintését láthatja.

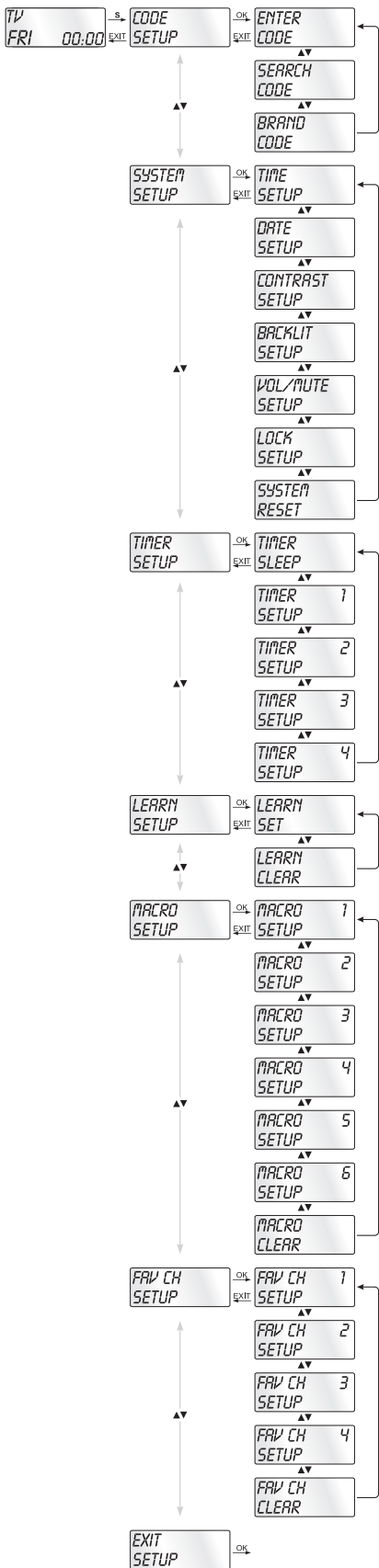

Code Setup (a távirányító programozása)

A távirányítóhoz 3 beprogramozási mód áll rendelkezésre: márkakód keresés, automatikus kódkeresés és közvetlen kódbeadás (kézi) szerinti beprogramozás.

Először a márkakód keresést használja, mivel ez a leggyorsabb programozási mód, ha készüléke gyártója szerepel a kódlistában. Másodikként a közvetlen kódbeadást javasoljuk, utána pedig az automatikus kódkeresést.

A márkakód keresés beprogramozása

Ennél az eljárási módnál követlenül választja ki az LCD kijelzőn ❶ keresztül a márkát és a kódot.

Kövesse az alábbi kezelési tudnivalókat, hogy beprogramozza a távirányítót:

1. Nyomja meg a készülékgombot ❸ ahhoz a készülékhez, amelyre be szeretné programozni a távirányítót.
2. 3 másodpercnél tovább nyomja le az S gombot ❹. Gyorsan tegye meg a beállításokat a menüben, mert kb. 15 másodperc elteltével a menü ismét befejeződik.
3. Az LCD kijelzőn ❶ „CODE SETUP” jelenik meg. Nyomja meg az OK gombot ❷. Az LCD kijelzőn ❶ „ENTER CODE” jelenik meg. A ▲ ▼ gombokkal ❺ válassza ki a „BRAND CODE” feliratot és az OK gombbal ❷ nyugtázza.
4. Ekkor a beprogramozott készülékek listájából az ABC-ben elsőként következő márkanév jelenik meg.
5. A ◀ ▶ gombokkal ❺ választja ki a különböző márkanéveket.
6. A hozzáférés megkönnyítése érdekében a számgombokkal ❹ közvetlenül átugorhat bizonyos kezdőbetűkhöz:
2 => A 3 => D 4 => G 5 => J
6 => M 7 => P 8 => T 9 => W
Példa: az 5-ös gombbal a kijelző a „J”-re ugrik át. Az első márka a „JVC”*. Ha például „Kenwood”* márkájú készüléke van, a ▶ gombbal ❺ lefele haladhat, amíg ez a márkanév nem jelenik meg. (* Valamennyi itt felhasznált márkanév az adott cég kereskedelmi jegye.)
7. A legtöbb gyártó több különböző kódot használ a távirányítóhoz. Csak azt kell kitalálnia, hogy a rendelkezésre álló kódok közül melyik illik legjobban a készülékéhez. Jobbra a márkanév alatt az LCD kijelzőn ❶ az aktuális márkanév jelenik meg.
8. Irányítsa a távirányítót a szóban forgó készülékre és nyomja meg a funkciós gombokat, hogy letesztelje a kódot (kivéve ▲ ▼ ◀ ▶ ❺, OK ❷, EXIT ❸ vagy a számgombok ❹).
9. Ha a legtöbb gomb működik, nyomja meg az OK gombot ❷ a beállítások mentésére. Az LCD kijelzőn ❶ „OK” jelenik meg. Ezután automatikusan befejeződik a menü.

10. Ha egyik gomb se, vagy csak kevés gomb működik, válassza ki a ▲ vagy ▼ gombbal ⑤ a következő kódot és ellenőrizze a 8. pontban leírtak alapján.
11. Az EXIT gombbal ⑥ a menüben egy szinttel feljebb juthat. Ismétlje meg az 1-10. lépéseket valamennyi készülékhez, amelyet a távirányítóval szeretne vezérelni.

A kézi kódbeadás beprogramozása

Ebben az üzemmódban a távirányítót kódszámok közvetlen beadásával lehet beprogramozni. A szükséges kódszámot a mellékelt gyártók jegyzékében találja meg a készülékek kódjának listájával. Amennyiben az új kód érvénytelen, a legutoljára beprogramozott érvényes kód áll be.

1. Nyomja meg a készülékgombot ③ ahhoz a készülékhez, amelyre be szeretné programozni a távirányítót.
2. 3 másodpercnél tovább nyomja le az S gombot ④.
3. Az LCD kijelzőn ① „CODE SETUP” jelenik meg. Nyomja meg az OK gombot ⑩. Az LCD kijelzőn ① „ENTER CODE” jelenik meg. Ennek a funkciónak a lehívásához nyomja meg az OK gombot ⑩.
4. Az LCD kijelzőn ① a kiválasztott készülékhez felhasznált kód jelenik meg. A kód első helyiértéke villog és arra vár, hogy Ön beadja a kódot. A számgombokkal ⑨ adja be a négyjegyű kódot.
5. Ha a beadott CODE érvényes, lementi a kódot. Az LCD kijelzőn ① röviden „OK”. Ezután automatikusan befejeződik a menü.. Sikertelen próbálkozás után az LCD kijelző ① „ERROR”-t (hiba) jelez ki és a kód ismételt beadására vár. Ezután ismétlje meg a 4. lépést.
6. Az EXIT gombbal ⑥ a menüben egy szinttel feljebb juthat.

Az automatikus kódkeresés beprogramozása

Ez a folyamat készülékenként több percig is eltarthat, mivel valamennyi kódon át kell menni a kiválasztott készülékhez. Ezért ezt az eljárást csak akkor szabad használni, ha a készüléket márkakód keresésen vagy közvetlen kódbeadással nem lehet beprogramozni, vagy ha az Ön készüléke egyáltalán nem szerepel a gyártók készülékkódlistas jegyzékében.

Kövesse az alábbi lépéseket, ha a programozást automatikus kódkereséssel szeretné végrehajtani.

1. Nyomja meg a vezérelni kívánt készülékhez tartozó készülékgombot ③ (pl. VCR).
2. Kapcsolja be azt a készüléket, melyet a távirányítóval vezérelni szeretne. VCR/DVD/CD készülékek esetén helyezzen be egy kazettát vagy lemezt.
3. 3 másodpercnél tovább nyomja le az S gombot ④.
4. Az LCD kijelzőn ① „CODE SETUP” jelenik meg. Nyomja meg az OK gombot ⑩. Az LCD kijelzőn ① „ENTER CODE” jelenik meg. Nyomja meg a ▲ vagy ▼ gombot ⑤, amíg „SEARCH CODE” nem jelenik meg az LCD

- kijelzőn ❶. Irányítsa a távirányítót a készülékre, majd nyomja meg az OK gombot ❸, ha le szeretné hívni az „automatikus kódkeresés” üzemmódot.
- Kezdődik a keresés. Közben a készülék emelkedő sorrendben egymás után küldi a kódszámokat. Ezt az infravörös jel ❹ jelzi ki.
 - Ha a készülék azzal reagál, hogy kikapcsol, nyomja meg azonnal az OK gombot ❸, hogy lementse az aktuális kódot. Az LCD kijelző ❶ röviden „OK”-t jelez ki.
 - Ellenőrizze, hogy készüléke funkcióinak nagy része most vezérelhető-e a távirányítóval. Ha igen, akkor valószínű, hogy megtalálta a helyes kódot. Amennyiben néhány funkció nem működne, az 1. lépésnél kezdve ismét elindíthatja az automatikus kódkeresést.

❶ **Tudnivaló:**

Ismételt kódkereséskor az univerzális távirányítót csak akkor irányítsuk a célkészülékre, miután az előtte megtalált, elégtelen kód átfutott.

- Ha a készülék nem reagál, valószínűleg nem nyomta meg elég gyorsan a 6. lépésben az OK gombot ❸. Ekkor többször nyomja meg az EXIT gombot ❹, hogy elhagyja a menüt és visszatérjen a standard kijelzéshez.
- Ekkor tartsa lenyomva annak a készüléknek készülék-gombját ❺, amelyhez éppen a hozzávaló kódot keresi. Jobbra a márkanév alatt az LCD kijelzőn ❶ az aktuális márkanév jelenik meg. Jegyezze meg ezt a számot.
- Ezután az előző „Programozás kézi kódbeadással” című fejezetben leírtak szerint járjon el és ellenőrizze, hogy a kód működik-e a következő legkisebb számkombinációval.

❶ **Tudnivalók:**

- Ha be van kapcsolva a kódkeresés, akkor az OK ❸ és EXIT gombon ❹ kívül egyik sem működik.
- Ha az automatikus keresés a kódlista végére ért, akkor ott megáll. A kijelzés „SEARCH CODE”-ra tér vissza.

Rendszerbeállítás

Idő beállítása

Az LCD kijelző ❶ a pontos időt jelzi ki. Így lehet beállítani a pontos időt:

- 3 másodpercnél tovább nyomja le az S gombot ❷. A „CODE SETUP” felirat jelenik meg. Ha kb. 15 másodpercig semmit nem ad be, a készülék elhagyja a menüt és a standard kijelzéshez tér vissza.
- A ▲ vagy ▼ gombbal ❸ válassza ki a „SYSTEM SETUP” pontot és nyugtázza az OK gombbal ❸.
- Az LCD kijelzőn ❶ „TIME SETUP” jelenik meg. Az OK gombbal ❸ igazolja. Az LCD kijelző ❶ most „TIME”-ot mutat ki és az idő formátuma (24 HR) villog.

4. A ▲ vagy ▼ gombbal ⑤ lehet átkapcsolni a másik időformátumra (12 HR). Ezután később az idő kijelzésénél a nappali idő kijelzésénél „A” vagy „P” áll a pontos idő előtt. „A” az „AM” = „ante meridium” (délelőtt, 0:00-tól 12:00 óráig) rövidítése. A „P” a „PM” = „post meridium” (délután, 12:00-tól 0:00 óráig) rövidítése. Nyugtázás-ként nyomja meg az OK gombot ⑱.
5. Most az órák helye villog. A ▲ vagy ▼ gombbal ⑤ válassza ki a pontos idő óráinak számát és nyomja meg az OK gombot ⑱.
6. Most a percek helye villog. A ▲ vagy ▼ gombbal ⑤ válassza ki a pontos idő perceinek számát és a mentéshez nyomja meg az OK gombot ⑱. Megint a „TIME SETUP” felirat jelenik meg.
7. Ha ezt vagy a következő menüket el szeretné hagyni, nyomja meg annyiszor az EXIT gombot ⑥, míg az LCD kijelzőn ① a standard kijelzés nem jelenik meg.

Dátum beállítása

Ha megnyomja az S gombot ④, az LCD kijelző ① a dátumot jelzi ki. Így állíthatja be a dátumot:

1. 3 másodpercnél tovább nyomja le az S gombot ④. A „CODE SETUP” felirat jelenik meg.
2. A ▲ vagy ▼ gombbal ⑤ válassza ki a „SYSTEM SETUP” pontot és nyugtázza az OK gombbal ⑱.
3. Az LCD kijelzőn ① „TIME SETUP” jelenik meg. Nyomja meg a ▼ gombot ⑤, ha „DATE SETUP”-ra szeretne átváltani. Az OK gombbal ⑱ igazolja.
4. A kijelzőn a „2010” dátumkijelzés villog. A ▲ vagy ▼ gombbal ⑤ változtathatja az évszámot és az OK gombbal ⑱ nyugtázhatja. A ▲ vagy ▼ gombbal ⑤ változtathatja a villogó hónapot és az OK gombbal ⑱ nyugtázhatja. Ekkor a napok kijelzése villog, melyet ismét a ▲ vagy ▼ gombbal ⑤ változtathat meg.
5. Mentéshez nyomja meg az OK gombot ⑱. Megint a „DATE SETUP” felirat jelenik meg.

Kontraszt beállítása

A kijelző kontrasztját az alábbi módon lehet beállítani:

1. 3 másodpercnél tovább nyomja le az S gombot ④. A „CODE SETUP” felirat jelenik meg.
2. A ▲ vagy ▼ gombbal ⑤ válassza ki a „SYSTEM SETUP” pontot és nyugtázza az OK gombbal ⑱.
3. A ▲ vagy ▼ gombbal ⑤ válassza ki a „CONTRAST SETUP” pontot és nyugtázza az OK gombbal ⑱.
4. Az LCD kijelzőn ① a kontraszt értéke villog, melyet a ▲ vagy ▼ gombbal ⑤ állíthat be:
A kijelzőn:
0 = legnagyobb kontraszt
15 = legkisebb kontraszt
5. Az OK gombbal ⑱ mentheti le a kívánt beállítást. Megint a „CONTRAST SETUP” felirat jelenik meg.

Háttér megvilágítás

Beállíthatja, hogy az irányítás befejeztével mennyi ideig maradjon megvilágítva az LCD kijelző ❶ háttére. Gondoljon közben arra is, hogy a hosszabb megvilágítási idő csökkenti az elemek élettartamát.

1. 3 másodpercnél tovább nyomja le az S gombot ❹. A „CODE SETUP” felirat jelenik meg.
2. A ▲ vagy ▼ gombbal ❺ válassza ki a „SYSTEM SETUP” pontot és nyugtázza az OK gombbal ❷.
3. A ▲ vagy ▼ gombbal ❺ válassza ki a „BACKLIT SETUP” pontot és nyugtázza az OK gombbal ❷.
4. Az LCD kijelzőn ❶ ekkor az éjszakai megvilágítási időtartam másodperceinek a száma villog, melyet a ▲ ▼ gombokkal ❺ lehet beállítani 0 és 60 közötti értékre. Ha a „0”-t választja, akkor teljesen kikapcsolja a háttér megvilágítást.
5. Az OK gombbal ❷ mentheti le a kívánt beállítást. Megint a „BACKLIT SETUP” felirat jelenik meg.

Globális hangerő/némítás beállítása

Annak érdekében, hogy ne kelljen mindig megnyomni egy készülékgombot a hangerő szabályzásához vagy a némításhoz, az univerzális távirányító ezekhez a funkciókhoz mindig csak egy külön készüléket szólít meg, alapban a televíziót. Ezt a célkészüléket maga is meghatározza.

1. 3 másodpercnél tovább nyomja le az S-gombot ❹. A „CODE SETUP” felirat jelenik meg.
2. A ▲ vagy ▼ gombbal ❺ válassza ki a „SYSTEM SETUP” pontot és nyugtázza az OK gombbal ❷.
3. A ▲ vagy ▼ gombbal ❺ válassza ki a „VOL/MUTE SETUP” pontot és nyugtázza az OK gombbal ❷.
4. Az LCD kijelzés ❶ „ALL VOL SET”-et jelez ki. Ha megnyomja meg az OK-gombot ❷, a kijelzés „ALL VOL MODE”-ra vált át.
5. Most nyomja meg a készülékgombot ❸ ahhoz a készülékhez, melyet a globális hangerőszabályozással szeretne irányítani.
6. Ha a megadott készülék hangerőszabályozással rendelkezik, röviden a „SUCCESS” (= siker) jelenik meg és a menü befejeződik. A hangerőszabályozás mostantól az imént meghatározott készülékre hat.
7. Ha a készülék nem rendelkezik saját hangerőszabályozással, az univerzális távirányító nem engedélyezi ezt a választást és „VOLUME ERROR”-t (= hiba) jelez ki. Ekkor is befejeződik a menü. A hangerőszabályozás továbbra is az eddig készülékre hat ki.

A bizonyos készülékekre vonatkozó globális hangerőszabályozást ki is lehet kapcsolni.

1. Ehhez válassza ki a VOL/MUTE SETUP-ban a ▲ vagy ▼ gombbal ❺ a MODE VOL SET funkciót és nyugtázza az OK-gombbal ❷.

2. Most nyomja meg a készülékgombot ③ ahhoz a készülékhez, melyet ki szeretne venni a globális hangerőszabályozásból. Az LCD-kijelzés ① „SUCCESS”-t jelez ki és a globális hangerőszabályozás kikapcsol, ha az univerzális távirányító valamelyik kiválasztott készülék működési üzemmódjában működik.

A beállításokat VOL/MUTE SETUP-ban is megint meg lehet szüntetni.

1. Ehhez válassza ki a VOL/MUTE SETUP-ban a ▲ vagy ▼ gombbal ⑤ a VOL/MUTE RESET funkciót és nyugtázza az OK-gombbal ⑱.
2. Az LCD-kijelzés ① CONFIRM RESET-tel szólítja fel az OK-gombbal ⑱ történő nyugtázáshoz. Nyomja meg az OK-gombot ⑱, ha törölni akarja a beállításokat, a SUCCESS-kijelzés igazolja a törlést. Vagy nyomja meg az EXIT-gombot ⑥, ha meg akarja szakítani a törlést.

① Tudnivaló:

Ha ebben a menüben megnyomja az EXIT-gombot ⑥, a teljes menü azonnal befejeződik.

Zár funkció beállítása

A záró funkcióval valamennyi Setup menühöz zárolhatja a hozzáférést.

1. 3 másodpercnél tovább nyomja le az S gombot ④.
2. A ▲ vagy ▼ gombbal ⑤ válassza ki a „SYSTEM SETUP” pontot és nyugtázza az OK gombbal ⑱.
3. A ▲ vagy ▼ gombbal ⑤ válassza ki a „LOCK SETUP” pontot és nyugtázza az OK gombbal ⑱.

Az LCD kijelző ① az aktuális beállítást jelzi ki.

4. A ▲ vagy ▼ gombbal ⑤ válasszon a „LOCK” (zár be) vagy „UNLOCK” (zár ki) közül.
5. Az OK gombbal ⑱ mentheti le a beállítást. Az LCD-kijelzőn ① ekkor megint „LOCK SETUP” jelenik meg.

Rendszer visszahelyezése (reset)

Ezzel a funkcióval az univerzális távirányítót kiszállítási állapotába helyezheti vissza. Eközben valamennyi Ön által megtett beállítás törlődik.

1. 3 másodpercnél tovább nyomja le az S gombot ④. A „CODE SETUP” felirat jelenik meg.
2. A ▲ vagy ▼ gombbal ⑤ válassza ki a „SYSTEM SETUP” pontot és nyugtázza az OK gombbal ⑱.
3. A ▲ vagy ▼ gombbal ⑤ válassza ki a „SYSTEM RESET” pontot és nyugtázza az OK gombbal ⑱.
4. Az LCD kijelzőn ① ekkor „CONFIRM RESET” jelenik meg. Visszahelyezéshez nyomja meg az OK gombot ⑱. Ezután az LCD-kijelzés ① „SUCCESS RESET”-et jelez ki. Valamennyi beállítás törlődik és a menü befejeződik. Vagy az EXIT gomb ⑥ megnyomásával elhagyja a menüt. Ekkor a beállítások megmaradnak.

Timer Setup

Az univerzális távirányító két különböző időzítést kínál: az alvás időzítést és az esemény időzítést.

Sleep timer (alvás időzítő)

1. Nyomja meg a vezérelni kívánt készülékhez tartozó készülékgombot **3** (pl. VCR).
2. 3 másodpercnél tovább nyomja le az S gombot **4**. A „CODE SETUP” felirat jelenik meg.
3. Nyomja meg a **▲** vagy **▼** gombot **5**, míg a „TIMER SETUP” nem jelenik meg. Ha megnyomja az OK gombot **18**, „TIMER SLEEP” jelenik meg az LCD kijelzőn **1**. Nyugtázza ennek a funkciónak a kiválasztását az OK gombbal **18**.
4. Most jobbra lent az LCD kijelzőn **1** a kiválasztott készülékhez tartozó fennmaradó idő percei villognak. Állítsa be a **▲** vagy **▼** gombbal **5** az 1 és 99 perc közötti kívánt értéket. Nyugtázásként nyomja meg az OK gombot **18**. Ha be van programozva a Sleep időzítő, az LCD-kijelző **1** „zZ”-t jelez ki jobbra az idő mellett.
5. Úgy helyezze el a távirányítót, hogy infravörös jelei elérjék a kikapcsolandó készüléket. A beállított idő lejártá után ki kell kapcsolni a készüléket.
6. Ha most megnyomja az S-gombot **4**, az LCD-kijelzőn **1** balra lent „SL” jelenik meg.

Esemény időzítő

A távirányító 4 esemény időzítővel rendelkezik, melyekkel gombkombinációk különböző sorozatát lehet elindítani egy bizonyos időben.

1. 3 másodpercnél tovább nyomja le az S gombot **4**. A „CODE SETUP” felirat jelenik meg.
2. A **▲** vagy **▼** gombbal **5** válassza ki a „TIMER SETUP” pontot és nyugtázza az OK gombbal **18**. Az LCD kijelzőn **1** „TIMER SLEEP” jelenik meg. A **▲** vagy **▼** gombbal **5** válassza ki a kívánt memóriahelyet „TIMER SETUP 1”-től „TIMER SETUP 4”-ig és az OK gombbal **18** nyugtázza.
3. Most annak a beállított időnek az órahelye villog, amikor a kívánt gombkombinációt véghez szeretnénk vinni. Állítsa be a **▲** vagy **▼** gombbal **5** a kívánt időpont óráinak számát és nyugtázásul nyomja meg az OK gombot **18**.
4. Most annak a beállított időnek a perchelye villog, amikor a kívánt gombkombinációt véghez szeretnénk vinni. Állítsa be a **▲** vagy **▼** gombbal **5** a kívánt időpont perceinek a számát és nyugtázásul nyomja meg az OK gombot **18**.
5. Az LCD kijelzőn **1** „TIMER X KEY” olvasható (az X a kívánt időzítőt jelöli). Nyomja meg a kívánt készülékgombot **3**, majd a gombparancsok kívánt sorrendjét.
6. Nyomja meg az S gombot **4**, hogy lementse a beadott értékeket és visszatérjen az időzítő áttekintéséhez.
7. Ugyanilyen módon járjon el, ha más időzítő memóriahelyeket szeretne még beprogramozni.

8. Ha be van programozva az esemény időzítő, az LCD kijelző ❶ a „☺” időzítő jelet mutatja jobbra az idő mellett.

❶ **Tudnivalók:**

1. Időzítő memóriahelyként legfeljebb 14 gombot lehet beprogramozni. A 14. gomb beadása után a sorrend automatikusan mentődik és az LCD kijelzőn ❶ „FULL” jelenik meg.
2. Ebben a menüben is kb. 5 másodperc elteltével a készülék visszatér a standard kijelzéshez, ha nem ad be mást.

Learn Setup

Az univerzális távirányító képes megtanulni és lementeni az eredeti távirányító gombjeleit. Ha az univerzális távirányító nem működne az előbb leírt beprogramozási eljárások alapján vagy nem képes végrehajtani valamennyi parancsot, akkor az eredeti távirányítóval be lehet tanítani.

- Használjon az univerzális távirányítóhoz és az eredeti távirányítóhoz új elemeket.
- Tartson más fényforrásokhoz képest legalább 1 m távolságot. A fényforrás zavarhatja az infravörös átvitelt.
- Helyezze egymástól 20-50 mm távolságra az eredeti és az univerzális távirányítót, hogy az infravörös diódák ❷ egymásra mutassanak.

❶ **Tudnivalók:**

1. Ne használja az alábbi gombokat betanítási funkcióhoz: valamennyi készülékgomb ❸, MACRO ❸, S gomb ❹, EXIT ❺.
2. Nyomja meg röviden az eredeti távirányító gombját. Ha az LCD-kijelzőn ❶ „SUCCESS” jelenik meg, a gomb parancsát sikeresen megtanulta. Ha azonban „LEARN ERROR” (hiba) jelenik meg, akkor meg kell ismételnie a folyamatot.
3. Ha betanításkor a „LEARNING” (tanulj) kijelzése után 30 másodpercig egy gombot sem nyom meg az eredeti távirányítón, akkor befejeződik a betanítási menü. Ezt az üzemmódot az univerzális távirányító valamelyik gombjának megnyomásával lehet befejezni.
4. A memória összesen 150 gombparancsot tartalmaz. Ha tele van a memória, az LCD kijelzőn ❶ „LEARN FULL” jelenik meg és a betanítási üzemmód befejeződik.
5. Az EXIT gombbal ❺ térhet vissza az előző státuszhoz (kivéve a „LEARN KEY” ill. „LEARNING” megjelenésekor).

Kódtanulási funkció

1. Nyomja meg annak a készüléknek a készülékgombját ❸, amelyikhez az univerzális távirányítót gombkódra szeretné tanítani.
2. 3 másodpercnél tovább nyomja le az S gombot ❹. A „CODE SETUP” felirat jelenik meg.

3. A ▲ vagy ▼ gombbal ⑤ válassza ki a „LEARNING SETUP” (tanulás) menüt, majd nyomja meg az OK gombot ⑱.
4. Az LCD kijelzőn ① „LEARN SET” jelenik meg. Ezután nyomja meg az OK gombot ⑱. Az LCD kijelzőn ① „LEARN KEY” (gomb kiválasztása) jelenik meg.
5. Először nyomja meg az univerzális távirányítón lévő betanítandó gombot. Az LCD kijelzőn ① „LEARNING” jelenik meg. Az univerzális távirányító ekkor az eredeti távirányító infravörös jelzésére vár.

❗ **Tudnivaló:**

Ha a kijelzés nem vált át „LEARNING”-re, olyan gombot választott ki, melyre nem lehet gombkódot betanítani.

6. Irányítsa egymásra mindkét távirányító infravörös érzékelőjét ⑳.
7. Most tartsa lenyomva az eredeti távirányító kívánt gombját, amíg az univerzális távirányító LCD kijelzőjén ① „SUCCESS” vagy „LEARN ERROR” nem jelenik meg.
8. Ha az LCD kijelzőn ① „SUCCESS” jelenik meg (a folyamat sikeres), az 5. lépéstől kezdve több gombot is betaníthat. Ha „LEARN ERROR” jelenik meg (a folyamat sikertelen volt), ismételje meg a folyamatot az 5. lépéstől.
9. A tanulási folyamat megszakításához az EXIT-gombot ⑥ annyiszor nyomja meg a „LEARN SET” kijelzése alatt, míg az LCD-kijelzőn ① a standard kijelzés nem jelenik meg. A „LEARN KEY” ill. „LEARNING” kijelzése közben egyszerűen 30 másodpercnek kell eltelnie irányítás nélkül, hogy befejezze a készülék a menüt.

Valamennyi programozott gomb törlése

1. 3 másodpercnél tovább nyomja le az S gombot ④. A „CODE SETUP” felirat jelenik meg.
2. A ▲ vagy ▼ gombbal ⑤ válassza ki a „LEARNING SETUP” tanulásmenüt, majd nyomja meg az OK gombot ⑱. Az LCD kijelzőn ① „LEARN SET” jelenik meg.
3. A ▲ vagy ▼ gombbal ⑤ válassza ki a „LEARN CLEAR”-t (a tanultak törlése) és nyugtázza az OK gombbal ⑱. Az LCD kijelzőn ① „CONFIRM CLEAR” (törlés nyugtázása) jelenik meg.
4. Az OK gombbal ⑱ igazolja. Az LCD kijelzőn ① „SUCCESS” jelenik meg. Valamennyi programozott gomb törlődött. Ezután a menü automatikusan befejeződik.

❗ **Tudnivaló:**

Ha az LCD kijelző „CONFIRM CLEAR”-t jelez ki, szakítsa meg a törlést az EXIT ⑥ gombbal.

Makro Setup

A MAKRO funkcióval maximum 16 gombparancsot hajthat végre egyetlen gombnyomásra, azaz több előtte lementett vezérlési parancsot egy MAKRO gombbal adhat ki. Erre 6 makro memóriahely áll rendelkezésre.

Egy makró programozása

Makró programozásához az alábbiak szerint járjon el:

1. 3 másodpercnél tovább nyomja le az S gombot ④.
A „CODE SETUP” felirat jelenik meg.
2. A ▲ vagy ▼ gombbal ⑤ válassza ki a „MACRO SETUP” pontot és nyugtázza az OK gombbal ⑯.
A kijelzőn „MACRO SETUP 1” jelenik meg.
3. A ▲ vagy ▼ gombbal ⑤ válassza ki a kívánt memóriahelyet (MACRO SETUP 1-6) és az OK gombbal ⑯ nyugtázza.
4. Az LCD kijelzőn ① „MACRO STEP” jelenik meg. Nyomja meg egymás után a kívánt gombokat (legfeljebb 16-ot). A sorozat egy készülékgombbal ③ kezdődjön.
5. Alapban a makró parancsok 1 mp-es távolságokban kerülnek küldésre. Mivel néhány készülék kicsit lassabban reagál, előfordulhat, hogy a makró parancsok sora túl gyors egymásutánban kerül küldésre a készülékhez. Ekkor megvan a lehetősége arra, hogy egy gombparancs előtt 5-21 mp-es szünetet tartson programozás közben. Ehhez nyomja meg ismételten a MACRO-gombot ⑧. Az LCD-kijelző ① jobbra lent az aktuális szünethosszokat jelzi ki másodpercekben.
6. Ha elértük a gombparancsok maximálisan megengedett számát, az LCD kijelzőn ① „FULL” jelenik meg.
7. Mentse le az adatokat az S gombbal ④. Az LCD kijelzőn ① „MACRO SETUP” jelenik meg.
8. Ha a programozandó makrók kiválasztásakor (3. lépés) már foglalt memóriahelyet választ ki, a meglévő makró felülíródik.
9. A 3. lépéstől ismétlje meg a folyamatot a további makrók létrehozásához.
10. Az EXIT gombbal ⑥ egy szinttel felfele jut a menüben, kivéve a gombparancsok beadása közben.



① **Tudnivalók:**

1. Legfeljebb 16 gombparancsot menthet el egy makróban. A 16. gombparancs beadása után „FULL” jelenik meg az LCD-kijelzőn ①.
2. Ha mentés nélkül szeretné elhagyni az üzemmódot, kb. 15 másodpercig ne adjon be semmit.
3. „MACRO STEP” üzemmódban csak az S gombbal ④ térhet vissza az előző státuszhoz.

Példa: parancssort szeretne lementeni egy makróban. „MACRO STEP” üzemmódban kezd.

Kívánt parancssor: TV bekapcsolása => PAUSE => átkapcsolás az AV-bemenetre => DVD bekapcsolása => PAUSE => DVD lejátszása.

„MACRO STEP” üzemmódban ehhez az alábbi gombparancsokat adja be:

TV =>  => MACRO (szünetidő) => AV => DVD =>  => MACRO (szünetidő) => 

Makró kivitelezése

Ha előtte beprogramozott makrót szeretne végrehajtani, az alábbiak szerint járjon el:

1. Nyomja meg a MACRO gombot ⑧.
2. Az adott számgommbal ⑨ hívja le a kívánt makrót (1-6). Példa: Ha a 3. makrót szeretné végrehajtani, nyomja meg először a MACRO gombot ⑧, majd 5 másodpercen belül a „3” számgombot.

Valamennyi makró törlése

Ha valamennyi előtte beprogramozott makrót törölni szeretne, az alábbiak szerint járjon el:

1. 3 másodpercnél tovább nyomja le az S gombot ④. A „CODE SETUP” felirat jelenik meg.
2. A ▲ vagy ▼ gommbal ⑤ válassza ki a „MACRO SETUP” pontot és nyugtázza az OK gommbal ⑱. A kijelzőn „MACRO SETUP 1” jelenik meg.
3. A ▲ vagy ▼ gommbal ⑤ válassza ki a „MACRO CLEAR” pontot és nyugtázza az OK gommbal ⑱.
4. Az LCD kijelzőn ① „CONFIRM CLEAR” jelenik meg (biztos benne, hogy törli?) Az OK gommbal ⑱ nyugtázza a törlést. Az LCD kijelző ① röviden „SUCCESS”-t jelez ki. Valamennyi makró törlődik és a menü befejeződik.

📌 **Tudnivalók:**

1. Ha az LCD kijelző ① „CONFIRM CLEAR”-t jelez ki, szakítsa meg a törlést az EXIT ⑥ gommbal.
2. Az egyes makrókat nem lehet külön törölni, csak felülírni.

Kedvenc csatornák

📌 **Tudnivaló:**

Ezzel a funkcióval kedvelt adóját a kedvencnek mentheti le.

A kedvencek programozása

Kedvenc adóit az alábbiak szerint mentheti le:

1. Nyomja meg a készülékgombot ③ ahhoz a készülékhez, amelyre be szeretné programozni a kedvencet.
2. 3 másodpercnél tovább nyomja le az S gombot ④. A „CODE SETUP” felirat jelenik meg.
3. A ▲ vagy ▼ gommbal ⑤ válassza ki a „FAV CH SETUP” pontot és nyugtázza az OK gommbal ⑱. A kijelzőn „FAV CH SETUP” jelenik meg.
4. A ▲ vagy ▼ gommbal ⑤ válassza ki a kívánt memóriahelyet (FAV CH SETUP 14) és az OK gommbal ⑱ nyugtázza.
5. Az LCD kijelzőn ① „FAVO CH STEP” jelenik meg. Nyomja meg egymás után a gombokat (legfeljebb 4-et) a kívánt kedvenc adó lehívásához.
6. Ha elértük a gombparancsok maximálisan megengedett számát, az LCD kijelzőn ① „FULL” jelenik meg.
7. Mentse le az adatokat az S gommbal ④. Az LCD kijelzőn ① „FAVO CH SETUP” jelenik meg.

- Ha a programozandó makrók kiválasztásakor (4. lépés) már foglalt memóriahelyet választ ki, a meglévő kedvenc felülíródik.
- Ismételje meg a lépéseket, ha további kedvenceket szeretne lementeni.
- Az EXIT gombbal **6** egy szinttel vissza jut a menüben, kivéve a gombparancsok beadása közben.

i Tudnivaló:

A csatornaszámok beadása a kiválasztott készülék modellje és márkája szerint változhat. Adott esetben többjegyű csatornaszám esetén először a **-/-** gombot **10** kell megnyomni.

Kedvencek lehívása

Ha előtte programozott kedvencet szeretne lehívni, nyomja meg a FAV/EPG gombot **19**, majd a kívánt memóriahelyhez (1 - 4) tartozó számgombot.

Valamennyi FAV (kedvenc) csatorna törlése

Az alábbiak szerint járjunk el, ha valamennyi előtte beprogramozott kedvencet törölni szeretnénk:

- 3 másodpercnél tovább nyomja le az S gombot **4**.
- A **▲** vagy **▼** gombbal **5** válassza ki a „FAV CH SETUP” pontot és nyugtázza az OK gombbal **18**. A kijelzőn „FAV CH SETUP” jelenik meg.
- A **▲** vagy **▼** gombbal **5** válassza ki a „FAV CH CLEAR” pontot és nyugtázza az OK gombbal **18**.
- Az LCD kijelzőn **1** „CONFIRM CLEAR” jelenik meg (biztos benne, hogy törli?) Az OK gombbal **18** nyugtázza a törlést. Az LCD kijelző **1** röviden „SUCCESS”-t jelez ki. Valamennyi kedvenc törlődik és a menü befejeződik.

i Tudnivalók:

- Ha az LCD kijelző **1** „CONFIRM CLEAR”-t jelez ki, szakítsa meg a törlést az EXIT **6** gombbal.
- Az egyes kedvenceket nem lehet külön törölni, csak felülírni.

Hangerő szabályozás

Vol +/-, (némítás)

Nyomja meg a „Vol+” gombot a hangerő fokozásához. A „VOL -” gombbal visszavehet a hangerőből. Ha némítani szeretné a hangot, nyomja meg a **** gombot **15**. Ha még egyszer megnyomja ezt a gombot, akkor visszatér a hang.

Ha megnyomja az univerzális távirányító VOL +/- gombjait **16**, alapvetően a tévékészülék hangjára vonatkozik, függetlenül attól, hogy melyik készülékgombot **3** nyomta meg előtte. Ez azonban nem vonatkozik az „AMP”, „DVD”, „ASAT”, „DSAT” és „CBL” készülékekre, mert abból indulhatunk ki, hogy ezeknek a készülékeknek saját hangerő szabályozása van.

A kezeléshez

- ⇒ Ha valamelyik beprogramozott készüléket az univerzális távirányítóval szeretne vezérelni, először nyomja meg a készülékgombot **3**. Ezután irányítsa az univerzális távirányítót erre a készülékre és nyomja meg a kívánt gombot.
- ⇒ A számgombokat **9** pontosan úgy adja be, mint ahogy ezt az eredeti távirányítón is teszi. Mielőtt kétjegyű számot adna be, nyomja meg előtte a **-/-** gombot **10**.
- ⇒ Nyomja meg a FAV/EPG gombot **19**, ha el szeretné indítani az ezzel a funkcióval ellátott készülék elektronikus műsorkalauzát.
- ⇒ Ha megnyomja az S-gombot **4**, jobbra lent az LCD-kijelzőn **1** 10 másodpercre a dátum jelenik meg.
- ⇒ Miközben valamelyik készülékgombot **3** nyomja le, az LCD kijelzőn **1** lent jobbra ennek a készüléknek az aktív kódja jelenik meg.
- ⇒ A MENU gombon **17** keresztül lehet hívni az adott célkészülék beállításához tartozó párbeszédet.
- ⇒ Nyomja meg a megvilágítás gombot **12**, hogy be- illetve kikapcsolja a kijelző és a gomb megvilágítását.

Valamennyi KI

i **Tudnivalók:**

Az **⏻** ALL OFF (valamennyi ki) gombbal **2** valamennyi bekapcsolt készüléket automatikusan kikapcsolhatjuk. Ez a funkció kikapcsolt készülékeket is kikapcsol (a készüléktől függően). Ehhez kb. 5 másodpercig tartsa lenyomva az ALL OFF gombot **2**. Ez csak az alábbi feltételek mellett működik:

1. Valamennyi készülék és az univerzális távirányító között szabad a tér.
2. Nincsen bekapcsolva az automatikus kódkeresés, a márkakód keresés és a MACRO funkciók.
3. Valamennyi célkészüléknek alkalmasnak kell lenni arra, hogy távirányítóval ki lehessen kapcsolni őket.

Ha valamennyi készüléket automatikusan be szeretné kapcsolni, tartsa megint lenyomva a **⏻** gombot **2**, míg valamennyi készülék be nem kapcsol.

Tisztítás és tárolás

⚠ **Figyelem!**

Vigyázzon arra, hogy tisztítás közben ne kerüljön folyadék a házba! Ellenkező esetben a készülék helyrehozhatatlan módon megsérülhet!

- ⇒ A készülék burkolatát kizárólag enyhén nedves ronggyal és gyenge mosószerrel tisztítsa.
- ⇒ A készüléket kizárólag olyan helyen tárolja, mely megfelel a műszaki adatokban szereplő adatoknak.
- ⇒ Vegye ki az elemeket a készülékből, mielőtt elpakolná a készüléket, hogy ne tegyenek kárt a készülékben, ha tárolás közben kifolyának.

Hiba / Hibakezelés

A készülék nem reagál az univerzális távirányítóra.

- ⇒ Ellenőrizze az elemeket. Legyen bennük elegendő feszültség és megfelelően legyenek behelyezve.
- ⇒ Jó készülékgombot ❸ nyomott meg a kívánt készülékhez?
- ⇒ Ellenőrizze, hogy a célkészülékhez a megfelelő kód van-e beprogramozva (lásd a „Code setup” részt).

Az univerzális távirányító nem továbbítja megfelelően a parancsokat.

- ⇒ Nyomja meg a megfelelő készülékgombot ❸, hogy az univerzális távirányítót a megfelelő üzemmódba kapcsolja.
- ⇒ Az elemekben legyen elegendő feszültség és megfelelően legyenek behelyezve.
- ⇒ Lehet, hogy rossz kódot használt. Indítsa el a márkakód keresést, az automatikus kódkeresését vagy a közvetlen kódbeadást (kézileg).

Az univerzális távirányító nem kapcsolja át a készüléket az adót.

- ⇒ Nyomja meg a megfelelő készülékgombot ❸, hogy az univerzális távirányítót a megfelelő üzemmódba kapcsolja.
- ⇒ Amennyiben az eredeti távirányítón nincsen „-/-” gomb, a P +/- gombbal ❷ vagy a számgombokkal ❹ váltson adót.
- ⇒ Ha ez sem működne, lehet, hogy be van kapcsolva erre a célkészülékre a gyermekzár.

Az univerzális távirányító néhány gombja nem működik megfelelően.

- ⇒ Az univerzális távirányító esetleg nem rendelkezik a készülék eredeti távirányítójának valamennyi funkciójával.
- ⇒ Lehet, hogy nem az optimális kódot programozta be. Keressen olyan kódot, mely a célkészülék több funkcióját támogatja.

Az univerzális távirányító nem reagál, ha lenyomom valamennyik gombot.

- ⇒ Az elemekben legyen elegendő feszültség és megfelelően legyenek behelyezve.
- ⇒ Irányítsa az univerzális távirányítót a készülékre.

Az LCD kijelzőn ❶ semmi sem jelenik meg.

- ⇒ Az elemekben legyen elegendő feszültség és megfelelően legyenek behelyezve.
- ⇒ Lehet, hogy a kontraszt túl kicsire van beállítva. Növelje a kontraszt beállítását.

Ártalmatlanítás

Semmi esetre se dobja a készüléket a háztartási hulladékba. Ez a termék a 2002/96/EC európai irányelv hatálya alá tartozik.



Univerzális távirányító

- Az univerzális távirányítót vagy annak részeit engedélyezett hulladékhasznosító cégnek, vagy a helyi hulladékgazdálkodó szervnek adja át.
- Vegye figyelembe az érvényben lévő idevonatkozó előírásokat. Kétség esetén vegye fel a kapcsolatot a hulladékfeldolgozó vállalattal.

Elemek/akkuk

- Az elemeket/akkukat nem szabad a háztartási hulladékba dobni.
- Az elemek mérgezőanyagokat tartalmazhatnak, melyek káros hatással vannak a környezetre. Az elemeket/akkukat ezért mindenképpen az érvényes törvényes előírásoknak megfelelően selejtezze ki.
- Minden felhasználó törvényes kötelessége, hogy az elemeket/akkukat leadja lakóhelye gyűjtőhelyén vagy a kereskedőnél. Ez a kötelezettség azt a célt szolgálja, hogy az elemek/akkuk környezetkímélő ártalmatlanításra kerülhessenek.
- Az elemeket és akkukat csak lemerült állapotban adják le. Valamennyi csomagolóanyagot juttasson el a környezetbarát hulladékhasznosítóhoz.



Műszaki adatok

Vezérelhető készülékek: 10

Mérete H x Sz x M: 217 x 50 x 22 mm

Súly : 102 g (elem nélkül)

Infravörös LED: 1-es lézerosztály

Az elemek áramellátása: 2 db 1,5 V-os AAA / LR03 mini ceruza elem (nem tartozik a csomagba)

Üzemelési hőmérséklet: + 5 - +35 °C

Tárolási hőmérséklet : -20 - +50 °C

Nedvesség: 5 - 90 % (nem kondenzálódó)

Megfelelőségre vonatkozó tudnivalók



A készülék megfelel 2004/108/EC irányelv alapvető elvárásainak és más idevonatkozó előírásoknak.

Gyártja

KOMPERNASS GMBH
BURGSTRASSE 21
44867 BOCHUM, GERMANY

www.kompernass.com

Garancia és szerviz

A készülékre 3 év garanciát adunk a vásárlás dátumától számítva. A készüléket gondosan gyártottuk, és szállítás előtt lelkiismeretesen ellenőriztük. Kérjük, a vásárlás igazolására őrizze meg a pénztári blokkot. Kérjük, garanciaigény esetén vegye fel a kapcsolatot telefonon az Ön közelében lévő szervizzel. Csak ebben az esetben garanthatjuk, hogy ingyen tudja beküldeni az árut.

A garancia csak anyag- és gyártási hibára vonatkozik, nem pedig szállítási kárra, kopó alkatrészekre vagy a törékeny részek (pl. kapcsoló vagy elem) sérülésére.

A termék csak magán és nem pedig kereskedelmi használatra készült. A garancia érvényét veszti visszaélészerű vagy szakavatatlan kezelés, erőszak alkalmazása vagy olyan beavatkozások esetén, amelyeket nem engedélyezett szervizelő üzleteink hajtottak végre.

Az ön törvényes jogait ez a garancia nem korlátozza.

A garanciális idő nem hosszabbodik meg a jótállással. Ez a kicserélt vagy javított részekre is vonatkozik. Az esetlegesen már a vételkor meglévő hibákat és hiányosságokat azonnal a kicsomagolás után, de legkésőbb két nappal a vásárlás dátumától számítva jelenteni kell. A garanciális idő lejártá után esedékes javítások költségvonzatúak.

HU Kompernass Service Hungary

Tel.: 06 40 104680

e-mail: support.hu@kompernass.com

